

Stellingsysteem R.6

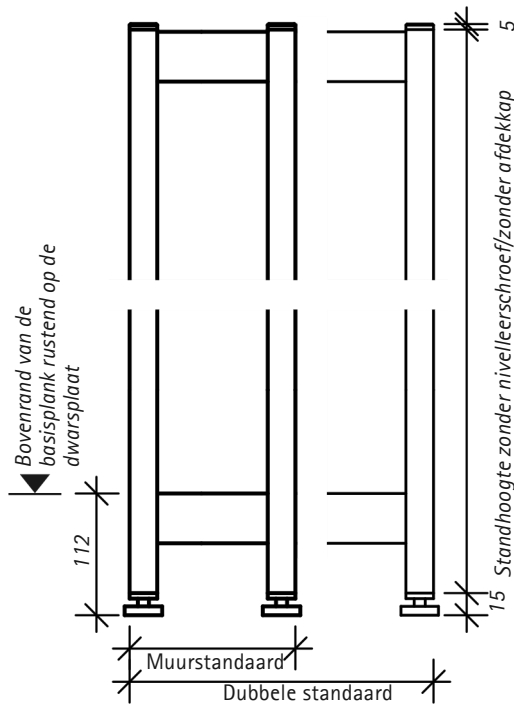

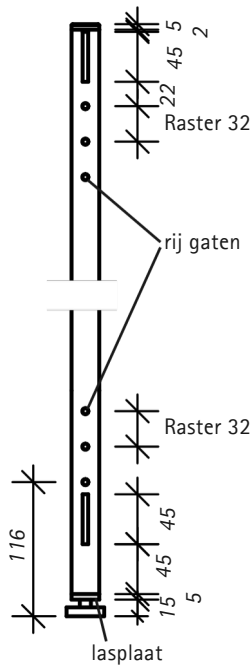

Afstanden tot de muur op locatie: 22,5 mm vanaf de achterkant van de buis, 19 mm vanaf de buitenkant van de grondplaat

Schroefbevestiging aan de muur ter beveiliging tegen kantelen conform de wettelijke voorschriften (o.a. DIN 16121/2, 14073) – geen statische verbinding



– Alle afmetingen zijn in millimeters – Kunststof afdekkap dikte 5 mm – Rij gaten centraal in de plankas geplaatst – Hoogte van de niveleerschroef is een

Theoretische meting, aangezien de werkelijke draaihoogte kan variëren afhankelijk van de bodemgesteldheid.

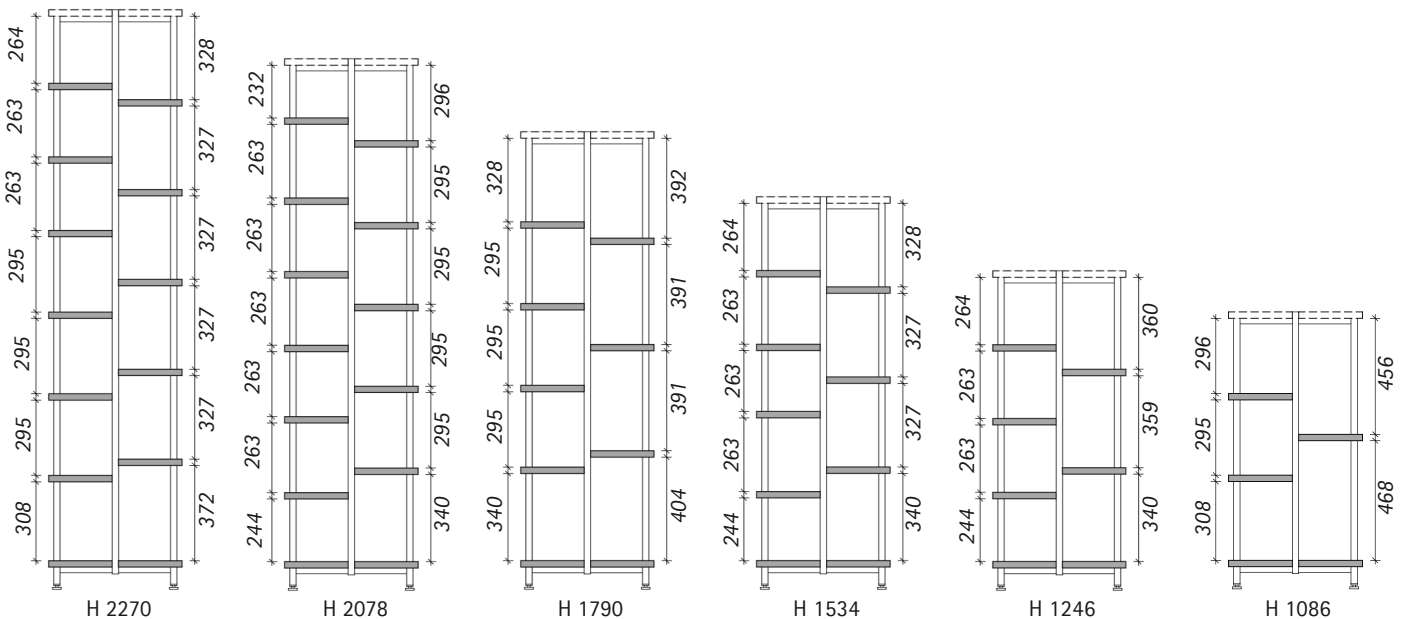
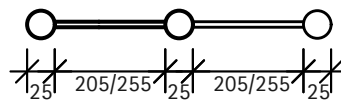

Plankafstand/hoogte inclusief nivelleringschroef

Enkelkoloms systeem: Dit type stellingkast kenmerkt zich door een transparant design. De dragende en structurele elementen zijn van metaal en tot het wezenlijke gereduceerd. Het systeem omvat een aparte zijstaander voor wand- en dubbele stellingen.



Basiseenheid (BU) – Uitbreidingseenheid (AU) De stellingen worden geleverd als basiseenheid en uitbreidingseenheid. Een basiseenheid heeft twee legbordframes en een uitbreidingseenheid heeft één legbordframe.

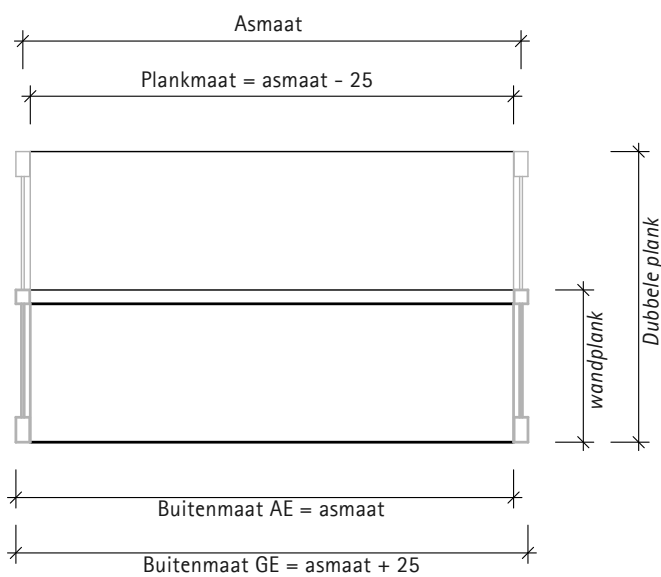

Constructie

Schapframe R.6

Ronde stalen buis \varnothing 25 mm, verticale buizen gelast met kruisverbinders 45 x 5 mm

Grond balanceren

2 stelschroeven per plankframe

Aanpassingsraster

Doorlopende rij gaten in een raster van 32 mm voor het ophangen van de planken

planken

25 mm dik, verstelbaar en afsluitbaar, individuele planken kunnen worden gekanteld

Planken en plankinzetstukken

inclusief elektrolytisch verzinkte, helder verzinkte beugels en eindsteunbeugels

Afmetingen

Basiseenheid

1025/925/765/525 mm

Montage-eenheid/asafmeting

1000/900/740/500 mm

Plankbreedtes

975/875/715/475 mm

Hoogten

inclusief nivelleerschroef

2270/2078/1790/1514/1246/1086 mm

Dieptes

Dubbele staande plank 485/585 mm

Wandstaande plank 255/355 mm

Plankdieptes

250/300 mm

Certificaten

Wij begrijpen hoe bibliotheken werken – talloze patenten, gebruiksmodellen en ontwerpocetrooien bewijzen onze expertise. Strenge kwaliteitsnormen zijn essentieel voor de hoge kwaliteit van onze producten. Daarom hebben we ons kwaliteitsmanagementsysteem voor bibliotheekapparatuur laten certificeren volgens DIN EN ISO 9001:2015 door DQS GmbH.



De blikvanger: het ronde frame. Het slanke, ronde buisframe van de R.6 is een aantrekkelijke, harmonieuze blikvanger. Metalen onderdelen zijn gepoedercoat volgens RAL, houten onderdelen zijn voorzien van een kunststof coating of natuurlijk houtfineer.

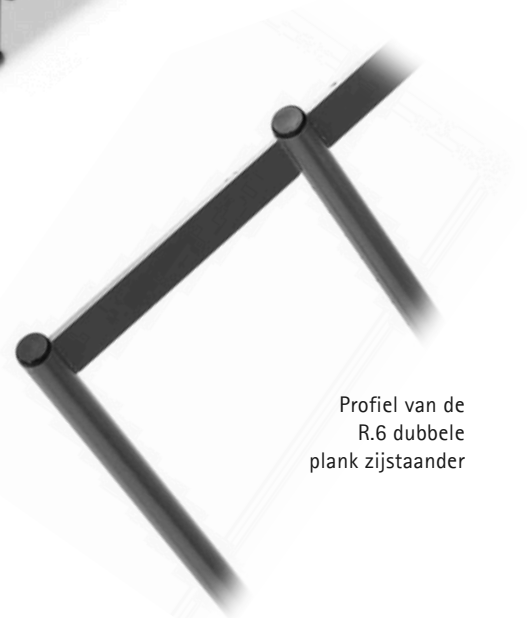

Profiel van de R.6 dubbele plank zijstaander

Voor planken van 250 mm diep

Zijstandaard wandplank

ekz-Nr.	Referentiestandaard	Pk 1	Pk 2
A9662001	H 1086 mm		
A9662002	H 1246 mm		
A9662003	H 1534 mm		
A9662004	H 1790 mm		
A9662005	H 2078 mm		
A9662006	H 2270 mm		

Voor planken van 300 mm diep

ekz-Nr.	Referentiestandaard	Pk 1	Pk 2
A9662021	H 1086 mm		
A9662022	H 1246 mm		
A9662023	H 1534 mm		
A9662024	H 1790 mm		
A9662025	H 2078 mm		
A9662026	H 2270 mm		



Gekleurd metaal, inclusief wandmontage.
Basiseenheid – 2 eenheden vereist.
Uitbreidingseenheid – 1 eenheid vereist.

Wandplank zonder planken

ekz-Nr.	Referentiestandaard	Pk 1	Pk 2
A9604601	H 1086 mm,GE		
A9604602	H 1086 mm,AE		
A9604603	H 1246 mm,GE		
A9604604	H 1246 mm,AE		
A9604605	H 1534 mm,GE		
A9604606	H 1534 mm,AE		
A9604607	H 1790 mm,GE		
A9604608	H 1790 mm,AE		
A9604609	H 2078 mm,GE		
A9604610	H 2078 mm,AE		
A9604611	H 2270 mm,GE		
A9604612	H 2270 mm,AE		

ekz-Nr.	Referentiestandaard	Pk 1	Pk 2
A9604621	H 1086 mm,GE		
A9604622	H 1086 mm,AE		
A9604623	H 1246 mm, GE		
A9604624	H 1246 mm, AE		
A9604625	H 1534 mm, GE		
A9604626	H 1534 mm, AE		
A9604627	H 1790 mm, GE		
A9604628	H 1790 mm, AE		
A9604629	H 2078 mm, GE		
A9604630	H 2078 mm, AE		
A9604631	H 2270 mm, GE		
A9604632	H 2270 mm, AE		



Gekleurd metaal, inclusief wandmontage.
Basiseenheid – GE.
Uitbreidingseenheid – AE. Geschikt voor alle asmaten.

Dubbele plank voor zijstandaard

ekz-Nr.	Referentiestandaard	Pk 1	Pk 2
A9662011	H 1086 mm		
A9662012	H 1246 mm		
A9662013	H 1534 mm		
A9662014	H 1790 mm		
A9662015	H 2078 mm		
A9662016	H 2270 mm		

ekz-Nr.	Referentiestandaard	Pk 1	Pk 2
A9662031	H 1086 mm		
A9662032	H 1246 mm		
A9662033	H 1534 mm		
A9662034	H 1790 mm		
A9662035	H 2078 mm		
A9662036	H 2270 mm		

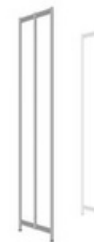

Gekleurd metaal, basiseenheid – 2 eenheden vereist.
Uitbreidingseenheid – 1 eenheid vereist. Een dwars- of framespant is vereist voor versterking.

Frameversterking dwarsbalk

ekz-Nr.	Referentiestandaard	Pk 1	Pk 2
A9601101	A 500 mm		
A9601103	A 700 mm		
A9601105	A 900 mm		
A9601107	A 1000 mm		

Montagemateriaal voor frame dwarsbalk

ekz-Nr.	EUR/Stuk
A9601260	Grundeinheit
A9601261	Anbaueinheit

Bevestigingsmateriaal dient apart te worden besteld.



Stalen buis, 15 x 30 mm, gekleurd metaal, om vast te schroeven aan plankstaanders

Verstergingskruisrond staal

ekz-Nr.	Referentiestandaard	EUR/Stuk
A9601211	A 500 mm	
A9601213	A 700 mm	
A9601215	A 900 mm	
A9601217	A 1000 mm	

Montagemateriaal voor dwarsbalk

ekz-Nr.	EUR/Stuk
A9601262	Grundeinheit
A9601263	Anbaueinheit

Bevestigingsmateriaal dient apart te worden besteld.



Rond staal ø 6 mm, elektrolytisch verzinkt, glanzverzinkt, voor het vastschroeven aan plankstaanders

Dubbele stellingkast met frame dwarsbalk, zonder planken, zijstaanders en versterking van metaal, gekleurd metaal, basiskast (GE) of aanbouwkast (AE)



Laagprofiellabel voor stellingssystemen R.1, R.2, R.3, R.4, R.5 en R.6, voor plaatsing in de middelste plankpaal

Etiket houder voor etiketvlag, metaal, rond, gegalvaniseerd

Nis, verzinkt, hoogte 350 mm, dikte 15 mm, fitting, zwarte kunststof. Voor ronde plankdragers D 25 mm.

ekz-nr. EUR/Stuk
A8039218

Etikettersplaatje, 102 mm hoog, voor montagegang, inclusief 2 kartelschroeven en

2 afstandhouders, acrylglas, antireflecterend, transparant
ekz-nr. EUR/Stuk
A8039008 B 455, H 102 mm

Kartonnen inzetstuk voor etiketplaat, blanco papier, wit

1 vel (DIN A3) = 3 stuks
ekz-nr. EUR/Boog
A8039010 B 420, H 99 mm

Voor planken van 250 mm diep

Asmaat 500 mm, basiseenheid (GE) 525 mm, aanbouweenheid (AE) 500 mm

ekz-Nr.	Referentiestandaard	Pk 1	Pk 2
A9604701	H 1086 mm, GE		
A9604702	H 1086 mm, AE		
A9604703	H 1246 mm, GE		
A9604704	H 1246 mm, AE		
A9604705	H 1534 mm, GE		
A9604706	H 1534 mm, AE		
A9604707	H 1790 mm, GE		
A9604708	H 1790 mm, AE		
A9604709	H 2078 mm, GE		
A9604710	H 2078 mm, AE		
A9604711	H 2270 mm, GE		
A9604712	H 2270 mm, AE		

Voor planken van 300 mm diep

Asmaat 740 mm, basiseenheid (GE) 765 mm, aanbouweenheid (AE) 740 mm

ekz-Nr.	Referentiestandaard	Pk 1	Pk 2
A9604721	H 1086 mm, GE		
A9604722	H 1086 mm, AE		
A9604723	H 1246 mm, GE		
A9604724	H 1246 mm, AE		
A9604725	H 1534 mm, GE		
A9604726	H 1534 mm, AE		
A9604727	H 1790 mm, GE		
A9604728	H 1790 mm, AE		
A9604729	H 2078 mm, GE		
A9604730	H 2078 mm, AE		
A9604731	H 2270 mm, GE		
A9604732	H 2270 mm, AE		

ekz-Nr.	Referentiestandaard	Pk 1	Pk 2
A9604781	H 1086 mm, GE		
A9604782	H 1086 mm, AE		
A9604783	H 1246 mm, GE		
A9604784	H 1246 mm, AE		
A9604785	H 1534 mm, GE		
A9604786	H 1534 mm, AE		
A9604787	H 1790 mm, GE		
A9604788	H 1790 mm, AE		
A9604789	H 2078 mm, GE		
A9604790	H 2078 mm, AE		
A9604791	H 2270 mm, GE		
A9604792	H 2270 mm, AE		

Asmaat 900 mm, basiseenheid (GE) 925 mm, aanbouweenheid (AE) 900 mm

ekz-Nr.	Referentiestandaard	Pk 1	Pk 2
A9604741	H 1086 mm, GE		
A9604742	H 1086 mm, AE		
A9604743	H 1246 mm, GE		
A9604744	H 1246 mm, AE		
A9604745	H 1534 mm, GE		
A9604746	H 1534 mm, AE		
A9604747	H 1790 mm, GE		
A9604748	H 1790 mm, AE		
A9604749	H 2078 mm, GE		
A9604750	H 2078 mm, AE		
A9604751	H 2270 mm, GE		
A9604752	H 2270 mm, AE		

ekz-Nr.	Referentiestandaard	Pk 1	Pk 2
A9604801	H 1086 mm, GE		
A9604802	H 1086 mm, AE		
A9604803	H 1246 mm, GE		
A9604804	H 1246 mm, AE		
A9604805	H 1534 mm, GE		
A9604806	H 1534 mm, AE		
A9604807	H 1790 mm, GE		
A9604808	H 1790 mm, AE		
A9604809	H 2078 mm, GE		
A9604810	H 2078 mm, AE		
A9604811	H 2270 mm, GE		
A9604812	H 2270 mm, AE		

Asmaat 1000 mm, basiseenheid (GE) 1025 mm, aanbouweenheid (AE) 1000 mm

ekz-Nr.	Referentiestandaard	Pk 1	Pk 2
A9604761	H 1086 mm, GE		
A9604762	H 1086 mm, AE		
A9604763	H 1246 mm, GE		
A9604764	H 1246 mm, AE		
A9604765	H 1534 mm, GE		
A9604766	H 1534 mm, AE		
A9604767	H 1790 mm, GE		
A9604768	H 1790 mm, AE		
A9604769	H 2078 mm, GE		
A9604770	H 2078 mm, AE		
A9604771	H 2270 mm, GE		
A9604772	H 2270 mm, AE		

ekz-Nr.	Referentiestandaard	Pk 1	Pk 2
A9604841	H 1086 mm, GE		
A9604842	H 1086 mm, AE		
A9604843	H 1246 mm, GE		
A9604844	H 1246 mm, AE		
A9604845	H 1534 mm, GE		
A9604846	H 1534 mm, AE		
A9604847	H 1790 mm, GE		
A9604848	H 1790 mm, AE		
A9604849	H 2078 mm, GE		
A9604850	H 2078 mm, AE		
A9604851	H 2270 mm, GE		
A9604852	H 2270 mm, AE		

Voor planken van 250 mm diep

Voor planken van 300 mm diep

Asmaat 500 mm, basiseenheid (GE) 525 mm, aanbouweenheid (AE) 500 mm							
ekz-Nr.	Referentiestandaard	Pk 1	Pk 2	ekz-Nr.	Referentiestandaard	Pk 1	Pk 2
<u>A9604861</u>	<u>H 1086 mm, GE</u>			<u>A9604941</u>	<u>H 1086 mm,GE</u>		
<u>A9604862</u>	<u>H 1086 mm, AE</u>			<u>A9604942</u>	<u>H 1086 mm,AE</u>		
<u>A9604863</u>	<u>H 1246 mm, GE</u>			<u>A9604943</u>	<u>H 1246 mm,GE</u>		
<u>A9604864</u>	<u>H 1246 mm, AE</u>			<u>A9604944</u>	<u>H 1246 mm,AE</u>		
<u>A9604865</u>	<u>H 1534 mm, GE</u>			<u>A9604945</u>	<u>H 1534 mm,GE</u>		
<u>A9604866</u>	<u>H 1534 mm, AE</u>			<u>A9604946</u>	<u>H 1534 mm,AE</u>		
<u>A9604867</u>	<u>H 1790 mm, GE</u>			<u>A9604947</u>	<u>H 1790 mm,GE</u>		
<u>A9604868</u>	<u>H 1790 mm, AE</u>			<u>A9604948</u>	<u>H 1790 mm,AE</u>		
<u>A9604869</u>	<u>H 2078 mm, GE</u>			<u>A9604949</u>	<u>H 2078 mm,GE</u>		
<u>A9604870</u>	<u>H 2078 mm, AE</u>			<u>A9604950</u>	<u>H 2078 mm,AE</u>		
<u>A9604871</u>	<u>H 2270 mm, GE</u>			<u>A9604951</u>	<u>H 2270 mm,GE</u>		
<u>A9604872</u>	<u>H 2270 mm, AE</u>			<u>A9604952</u>	<u>H 2270 mm,AE</u>		

Asmaat 740 mm, basiseenheid (GE) 765 mm, aanbouweenheid (AE) 740 mm							
ekz-Nr.	Referentiestandaard	Pk 1	Pk 2	ekz-Nr.	Referentiestandaard	Pk 1	Pk 2
<u>A9604881</u>	<u>H 1086 mm, GE</u>			<u>A9604961</u>	<u>H 1086 mm,GE</u>		
<u>A9604882</u>	<u>H 1086 mm, AE</u>			<u>A9604962</u>	<u>H 1086 mm,AE</u>		
<u>A9604883</u>	<u>H 1246 mm, GE</u>			<u>A9604963</u>	<u>H 1246 mm,GE</u>		
<u>A9604884</u>	<u>H 1246 mm, AE</u>			<u>A9604964</u>	<u>H 1246 mm,AE</u>		
<u>A9604885</u>	<u>H 1534 mm, GE</u>			<u>A9604965</u>	<u>H 1534 mm,GE</u>		
<u>A9604886</u>	<u>H 1534 mm, AE</u>			<u>A9604966</u>	<u>H 1534 mm,AE</u>		
<u>A9604887</u>	<u>H 1790 mm, GE</u>			<u>A9604967</u>	<u>H 1790 mm,GE</u>		
<u>A9604888</u>	<u>H 1790 mm, AE</u>			<u>A9604968</u>	<u>H 1790 mm,AE</u>		
<u>A9604889</u>	<u>H 2078 mm, GE</u>			<u>A9604969</u>	<u>H 2078 mm,GE</u>		
<u>A9604890</u>	<u>H 2078 mm, AE</u>			<u>A9604970</u>	<u>H 2078 mm,AE</u>		
<u>A9604891</u>	<u>H 2270 mm, GE</u>			<u>A9604971</u>	<u>H 2270 mm,GE</u>		
<u>A9604892</u>	<u>H 2270 mm, AE</u>			<u>A9604972</u>	<u>H 2270 mm,AE</u>		

Asmaat 900 mm, basiseenheid (GE) 925 mm, aanbouweenheid (AE) 900 mm							
ekz-Nr.	Referentiestandaard	Pk 1	Pk 2	ekz-Nr.	Referentiestandaard	Pk 1	Pk 2
<u>A9604901</u>	<u>H 1086 mm, GE</u>			<u>A9604981</u>	<u>H 1086 mm,GE</u>		
<u>A9604902</u>	<u>H 1086 mm, AE</u>			<u>A9604982</u>	<u>H 1086 mm,AE</u>		
<u>A9604903</u>	<u>H 1246 mm, GE</u>			<u>A9604983</u>	<u>H 1246 mm,GE</u>		
<u>A9604904</u>	<u>H 1246 mm, AE</u>			<u>A9604984</u>	<u>H 1246 mm,AE</u>		
<u>A9604905</u>	<u>H 1534 mm, GE</u>			<u>A9604985</u>	<u>H 1534 mm,GE</u>		
<u>A9604906</u>	<u>H 1534 mm, AE</u>			<u>A9604986</u>	<u>H 1534 mm,AE</u>		
<u>A9604907</u>	<u>H 1790 mm, GE</u>			<u>A9604987</u>	<u>H 1790 mm,GE</u>		
<u>A9604908</u>	<u>H 1790 mm, AE</u>			<u>A9604988</u>	<u>H 1790 mm,AE</u>		
<u>A9604909</u>	<u>H 2078 mm, GE</u>			<u>A9604989</u>	<u>H 2078 mm,GE</u>		
<u>A9604910</u>	<u>H 2078 mm, AE</u>			<u>A9604990</u>	<u>H 2078 mm,AE</u>		
<u>A9604911</u>	<u>H 2270 mm, GE</u>			<u>A9604991</u>	<u>H 2270 mm,GE</u>		
<u>A9604912</u>	<u>H 2270 mm, AE</u>			<u>A9604992</u>	<u>H 2270 mm,AE</u>		

Asmaat 1000 mm, basiseenheid (GE) 1025 mm, aanbouweenheid (AE) 1000 mm							
ekz-Nr.	Referentiestandaard	Pk 1	Pk 2	ekz-Nr.	Referentiestandaard	Pk 1	Pk 2
<u>A9604921</u>	<u>H 1086 mm, GE</u>			<u>A9605001</u>	<u>H 1086 mm, GE</u>		
<u>A9604922</u>	<u>H 1086 mm, AE</u>			<u>A9605002</u>	<u>H 1086 mm, AE</u>		
<u>A9604923</u>	<u>H 1246 mm, GE</u>			<u>A9605003</u>	<u>H 1246 mm, GE</u>		
<u>A9604924</u>	<u>H 1246 mm, AE</u>			<u>A9605004</u>	<u>H 1246 mm, AE</u>		
<u>A9604925</u>	<u>H 1534 mm, GE</u>			<u>A9605005</u>	<u>H 1534 mm, GE</u>		
<u>A9604926</u>	<u>H 1534 mm, AE</u>			<u>A9605006</u>	<u>H 1534 mm, AE</u>		
<u>A9604927</u>	<u>H 1790 mm, GE</u>			<u>A9605007</u>	<u>H 1790 mm, GE</u>		
<u>A9604928</u>	<u>H 1790 mm, AE</u>			<u>A9605008</u>	<u>H 1790 mm, AE</u>		
<u>A9604929</u>	<u>H 2078 mm, GE</u>			<u>A9605009</u>	<u>H 2078 mm, GE</u>		
<u>A9604930</u>	<u>H 2078 mm, AE</u>			<u>A9605010</u>	<u>H 2078 mm, AE</u>		
<u>A9604931</u>	<u>H 2270 mm, GE</u>			<u>A9605011</u>	<u>H 2270 mm, GE</u>		
<u>A9604932</u>	<u>H 2270 mm, AE</u>			<u>A9605012</u>	<u>H 2270 mm, AE</u>		

Dubbele stellingkast met dwarsbalk, zonder legborden; zijstaanders van metaal, gekleurd metaal; versteviging van rondstaal, verzinkt; basiselement (GE) of aanbouwelement (AE)

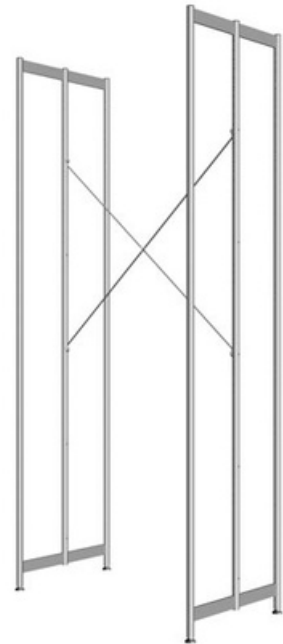

Etikettersvlag rechtop Voor stellingssystemen R.1, R.2, R.3, R.4, R.5, R.6, XII en D10, voor plaatsing in de middelste plankpaal

Etikethouder Zie pagina 6.

Etikettersplaatje, 151 mm hoog, voor montagegang, inclusief 2 kartelschroeven en 2 afstandhouders, acrylglas, antireflecterend, transparant
 ekz-nr. EUR/Stuk
 A8039021 B 455, H 151 mm

Kartonnen inzetstuk voor etiketplaat,
 blanco papier, wit
 1 vel (DIN A3) = 2 stuks
 ekz-nr. EUR/Boog
 A8039032 B 420, H 148 mm

Houten planken

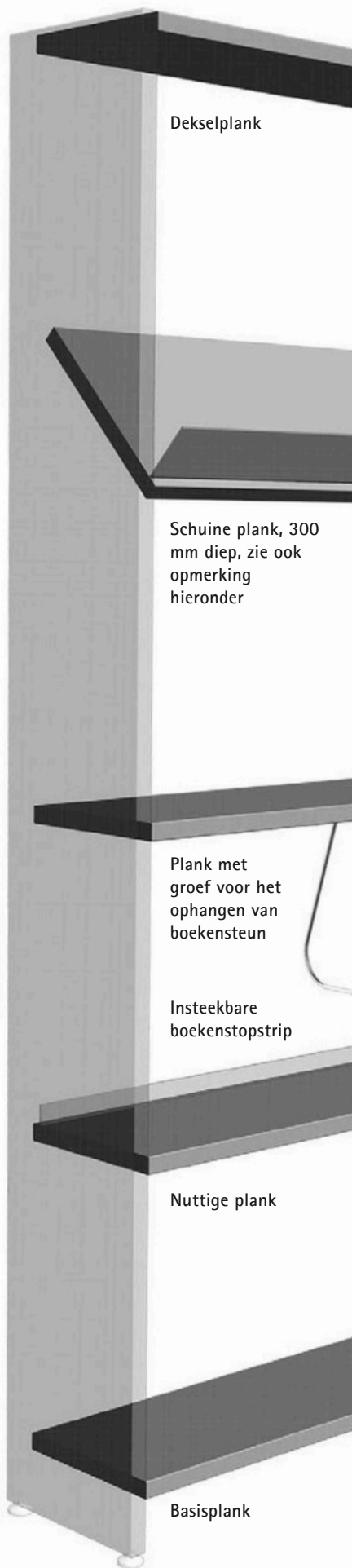

Dekselplank

Schuine plank, 300 mm diep, zie ook opmerking hieronder

Plank met groef voor het ophangen van boekensteun

Insteekbare boekenstopstrip

Nuttige plank

Basisplank

Voor planken van 250 mm diep

Dekblad

ekz-Nr.	Referentiestandaard	Pk 1	Pk 2
A9617146	A 500 mm		
A9617147	A 740 mm		
A9617148	A 900 mm		
A9617149	A 1000 mm		

Afdeklank met groef voor het ophangen van boeken

ekz-Nr.	Referentiestandaard	Pk 1	Pk 2
A9617230	A 500 mm		
A9617231	A 740 mm		
A9617232	A 900 mm		
A9617233	A 1000 mm		

hellende plank

ekz-Nr.	Referentiestandaard	Pk 1	Pk 2
A9617270	A 500 mm		
A9617271	A 740 mm		
A9617272	A 900 mm		
A9617273	A 1000 mm		

Plank

ekz-Nr.	Referentiestandaard	Pk 1	Pk 2
A9617101	A 500 mm		
A9617102	A 740 mm		
A9617103	A 900 mm		
A9617104	A 1000 mm		

Plank met groef voor het ophangen van boeken

ekz-Nr.	Referentiestandaard	Pk 1	Pk 2
A9617234	A 500 mm		
A9617235	A 740 mm		
A9617236	A 900 mm		
A9617237	A 1000 mm		

Basisplank

ekz-Nr.	Referentiestandaard	Pk 1	Pk 2
A9617176	A 500 mm		
A9617177	A 740 mm		
A9617178	A 900 mm		
A9617179	A 1000 mm		

Houten boekenstop

ekz-Nr.	Referentiestandaard	Pk 1	Pk 2
A9619001	A 500 mm		
A9619002	A 740 mm		
A9619003	A 900 mm		
A9619004	A 1000 mm		

Boekensteunstrip, acryl, mat transparant

ekz-Nr.	Referentiestandaard	EUR/Stuk
A9619021	A 500 mm	
A9619022	A 740 mm	
A9619023	A 900 mm	
A9619024	A 1000 mm	

Voor planken van 300 mm diep

ekz-Nr.	Referentiestandaard	Pk 1	Pk 2
A9617156	A 500 mm		
A9617157	A 740 mm		
A9617158	A 900 mm		
A9617159	A 1000 mm		

ekz-Nr.	Referentiestandaard	Pk 1	Pk 2
A9617246	A 500 mm		
A9617247	A 740 mm		
A9617248	A 900 mm		
A9617249	A 1000 mm		

ekz-Nr.	Referentiestandaard	Pk 1	Pk 2
A9617275	A 500 mm		
A9617276	A 740 mm		
A9617277	A 900 mm		
A9617278	A 1000 mm		

ekz-Nr.	Referentiestandaard	Pk 1	Pk 2
A9617111	A 500 mm		
A9617112	A 740 mm		
A9617113	A 900 mm		
A9617114	A 1000 mm		

ekz-Nr.	Referentiestandaard	Pk 1	Pk 2
A9617250	A 500 mm		
A9617251	A 740 mm		
A9617252	A 900 mm		
A9617253	A 1000 mm		

ekz-Nr.	Referentiestandaard	Pk 1	Pk 2
A9617186	A 500 mm		
A9617187	A 740 mm		
A9617188	A 900 mm		
A9617189	A 1000 mm		



Planklabel om op gegroefde houten planken te bevestigen,

verschuifbaar, PMMA, transparant mat, zonder kartonnen inleg

ekz-Nr.	EUR/Stuk
A8023675	B 130, H 20 mm
A8037294	B 210, H 20 mm



Voor planken van 250 mm diep

Dekselplank

ekz-Nr.	Referentiestandaard	Pk 1	Pk 2
A9618151	A 500 mm		
A9618152	A 740 mm		
A9618153	A 900 mm		
A9618154	A 1000 mm		

hellende plank

ekz-Nr.	Referentiestandaard	Pk 1	Pk 2
A9618250	A 500 mm		
A9618251	A 740 mm		
A9618252	A 900 mm		
A9618253	A 1000 mm		

Plank

ekz-Nr.	Referentiestandaard	Pk 1	Pk 2
A9618131	A 500 mm		
A9618132	A 740 mm		
A9618133	A 900 mm		
A9618134	A 1000 mm		

Plank met permanent gevormde boekenstopstrip

ekz-Nr.	Referentiestandaard	Pk 1	Pk 2
A9618101	A 500 mm		
A9618102	A 740 mm		
A9618103	A 900 mm		
A9618104	A 1000 mm		

Basisplank

ekz-Nr.	Referentiestandaard	Pk 1	Pk 2
A9618211	A 500 mm		
A9618212	A 740 mm		
A9618213	A 900 mm		
A9618214	A 1000 mm		

Onderplank met vast gevormde boekenstopstrip

ekz-Nr.	Referentiestandaard	Pk 1	Pk 2
A9618201	A 500 mm		
A9618202	A 740 mm		
A9618203	A 900 mm		
A9618204	A 1000 mm		



Planklabel om op stalen planken te klikken,

Verstelbaar, PMMA, transparant mat, zonder kartonnen inleg

ekz-nr.		EUR/Stuk
A8023653	B 130, H 20 mm	
A8037342	B 210, H 20 mm	

Voor planken van 300 mm diep

ekz-Nr.	Referentiestandaard	Pk 1	Pk 2
A9618161	A 500 mm		
A9618162	A 740 mm		
A9618163	A 900 mm		
A9618164	A 1000 mm		

ekz-Nr.	Referentiestandaard	Pk 1	Pk 2
A9618255	A 500 mm		
A9618256	A 740 mm		
A9618257	A 900 mm		
A9618258	A 1000 mm		

ekz-Nr.	Referentiestandaard	Pk 1	Pk 2
A9618141	A 500 mm		
A9618142	A 740 mm		
A9618143	A 900 mm		
A9618144	A 1000 mm		

ekz-Nr.	Referentiestandaard	Pk 1	Pk 2
A9618111	A 500 mm		
A9618112	A 740 mm		
A9618113	A 900 mm		
A9618114	A 1000 mm		

ekz-Nr.	Referentiestandaard	Pk 1	Pk 2
A9618231	A 500 mm		
A9618232	A 740 mm		
A9618233	A 900 mm		
A9618234	A 1000 mm		

Boekensteunstrip voor metalen plank

ekz-Nr.	Referentiestandaard	Pk 1	Pk 2
A9619056	A 500 mm		
A9619057	A 740 mm		
A9619058	A 900 mm		
A9619059	A 1000 mm		

Kartonnen inzetstuk voor 

schaplabels,
Papier, geperforeerd, wit
1 vel = 15 stuks

ekz-nr.		EUR/Boog
A8087985	B 130, H 20 mm	
A8037397	B 210, H 20 mm	

Metalen planken

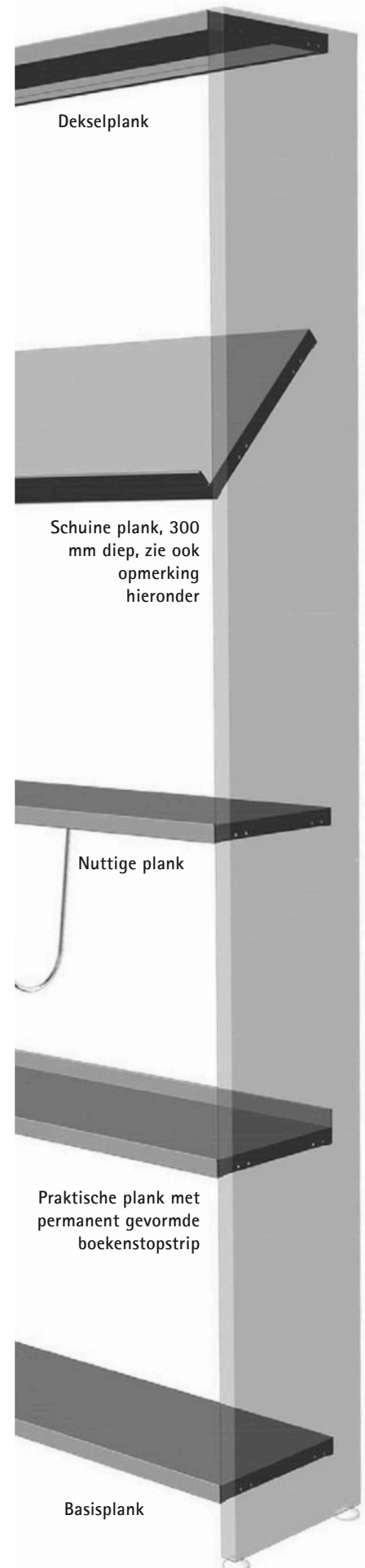

Extra plankinzetten, zoals plankvarianten, uitschuifbare planken, plintpanelen, troggen, etc.
Informatie over etikettering vindt u in de brochure voor schapinzetstukken.

Alle prijzen zijn in euro netto, exclusief verzend- en verpakingskosten en BTW.

Acryl plank eindpanelen – Acrylglas, aan beide zijden gesatineerd, kleurloos of gekleurd. De eindpanelen zijn gemaakt van 6 mm gesatineerd acrylglas. Alle randen zijn afgeschuind en gepolijst. De panelen hangen vrij aan de onderkant.

Om lengteverschillen door wisselende omgevingstemperaturen te compenseren, zijn wanden tot een hoogte van 1500 mm voorzien van 2 schuifbeslagen en wanden boven de 1800 mm van 4 schuifbeslagen. Deze zijn verzinkt of verchroomd. De levering is inclusief alle benodigde bevestigingsmaterialen. Bevestigingsmateriaal voor het ophangen in wandrekken.



Beginsel - representatie

Eén stuk acryl, intern

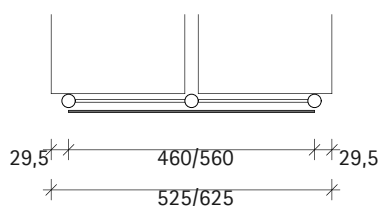

Geschikte presentatiehouders of etikethouders



Foliehoes voor etikettering op eindpanelen van wand- en dubbele planken, evenals op elk glad oppervlak.

Transparante PVC-folie met permanente kleefstrip.

ekz-Nr.		EUR/Stuk
A8027490	DIN A4 hoch	
A8027500	DIN A3 quer	



Quickload Foliehoes Voor het labelen van eindpanelen van wand- en dubbele schappen, evenals op elk glad oppervlak.

De hoes is meerdere malen te gebruiken en kan zonder resten worden verwijderd. PVC-folie, transparant, zelfklevend met speciale lijm, voor DIN A4-formaat, B 220, H 306 mm

ekz-Nr.	EUR/Stuk
A8027520	

Materiaal: Acrylglas, aan beide zijden gesatineerd, kleurloos of gekleurd – 6 mm dik

Houten plankafsluitingen – houtmateriaal, kunststof gecoat of met natuurlijk houtfineer. De afsluitingen zijn gemaakt van PEFC/FSC-gecertificeerd 3-laags spaanplaat P2 in E1-kwaliteit, 19 mm dik. Met natuurlijk houtfineer zijn alle randen afgewerkt.

Voorzien van een 2 mm dikke kantenband van natuurlijk hout. Het oppervlak van het natuurlijke houtfineer is afgewerkt met een 2-componentenlak van 250 g/m², waardoor het bijzonder duurzaam is. De randen van melaminehars- of HPL-coatings zijn afgewerkt met een 2 mm dikke ABS-kantenband. De oppervlaktestructuur van de melamine- of HPL-coating is licht gestructureerd om schittering te verminderen.

Geschikte presentatiehouders of etikethouders



Etiketteringsplaatje voor stellingssystemen

R.10/2, R.10/4 of hout

kop, acrylglas, antireflecterend, transparant, met verborgen montage, B 210, H 301 mm, DIN A4 staand

ekz-Nr. EUR/Stuk

A8039124

Niet geschikt voor montage achteraf, omdat de acrylpanelen in de fabriek geboord moeten worden.

Etiketteringsplaatje voor montage op

eindpanelen met glad oppervlak, acrylglas, antireflecterend,

transparant, met zelfklevende strips

ekz-Nr. EUR/Stuk

A8039194 Voor DIN A4 staand, B 210, H 301 mm

A8039404 Voor DIN A3 liggend, B 421, H 301 mm



Informatiekader A4/A3, zelfklevend met uitvouwbare magneetsluiting kader.

Voor DIN A4-formaat, B 236, H 323 mm

ekz-Nr. EUR/Stuk

A8027522 Informatiekader A4

Voor DIN A3-formaat, B 325, H 445 mm

ekz-Nr. EUR/Stuk

A8027524 Informatiekader A3

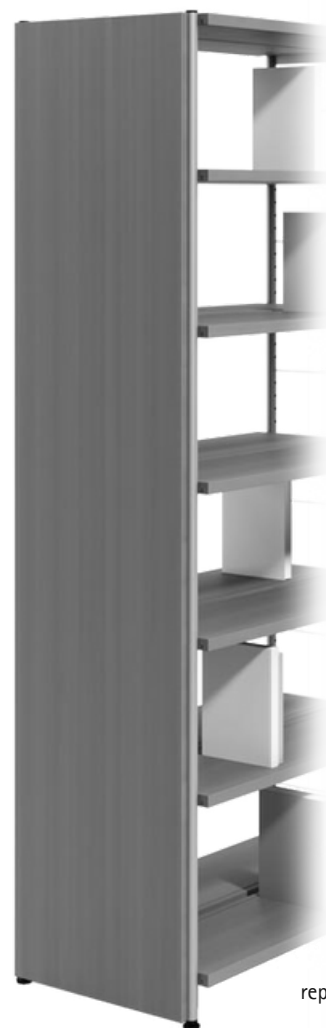

Beginsel - representatie

Eén stuk hout, intern

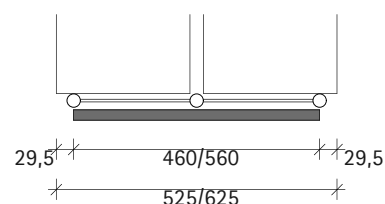

Materiaal: Houtmateriaal, kunststof gecoat of natuurlijk houtfineer – 19 mm dik

Metalen plank eindpanelen – gekleurd gepoedercoat plaatstaal, gesloten of geperforeerde staalplaat (vierkante perforatie Qg 8-24, ronde perforatie Rg 4,5-15 en Rg 10-20), 1,5 mm dik, enkellaags aan de verticale randen

De eindpanelen zijn gevouwen. Alle eindpanelen worden zonder gereedschap of montage materiaal in de buitenste plankstaanders gehaakt. De bovenrand dient voor het inhaken in de plankstaander en is ontworpen om de opening tussen de steunbeugel en het eindpaneel te dichtten, zodat deze in lijn ligt met de beugels van de afdekplanken aan de zijkant van de plank. Om schuiven te voorkomen, is de onderkant van het paneel dubbelgevouwen. De tweede opstand is zo ontworpen dat er na montage een geometrische overlapping ontstaat tussen de opstand en de onderste dwarsplaat. Dit is bedoeld om onbedoelde uitwaartse beweging van de bekleding te voorkomen. Het oppervlak is gepoedercoat in een RAL-kleur met een dikte van 60 tot 80 µm.



Qg 8-24

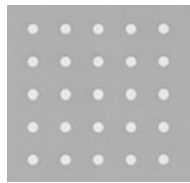

Rg 4,5-15

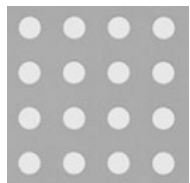

Rg 10-20

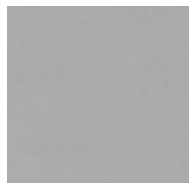

gesloten

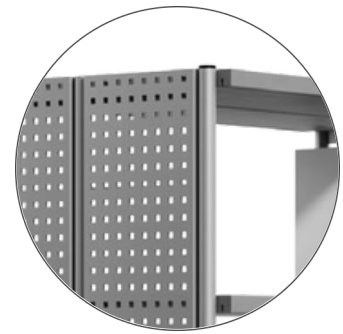
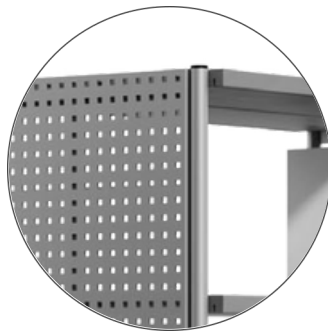

Beginsel - representatie



Beginsel - representatie

Metaal, één stuk, intern

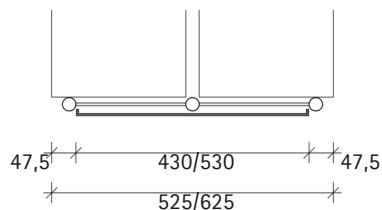

Metaal, tweedelig, intern

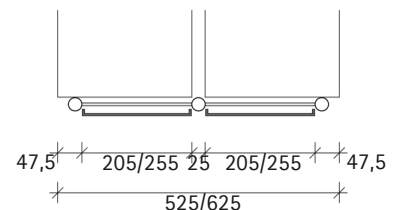

Materiaal: Gekleurd gepoedercoat metaalplaat – 1,5 mm dik

Geschikte presentatiehouders of etikethouders



Etikettenplaat voor montage op schapranden, gemaakt van metaal, acrylglas, antireflecterend, transparant, met sterke magneethouders aan de achterzijde.

B 211, H 301 mm voor DIN A4 staand formaat
B 423, H 301 mm voor DIN A3 liggend formaat

ekz-Nr.		EUR/Stuk
A8039371	DIN A4 portret	
A8039382	DIN A3 liggend	



Quickload magneethoes voor het labelen van eindpanelen van wand- en dubbele stellingen van metaal, evenals op elk glad magnetisch oppervlak. PVC-folie, transparant/wit, magnetisch, voor formaat DIN A4, B 220, H 306 mm

ekz-Nr.		EUR/Stuk
A8027560		



Informatieframe mA4/mA3. Het magnetisch hechtende informatieframe is geschikt voor documenten en mededelingen op metalen oppervlakken. Eenvoudig te bevestigen op whiteboards, displayborden, kluisjes, metalen zijpanelen, enz.

Voor DIN A4-formaat, B 236, H 323 mm

ekz-Nr.		EUR/Stuk
A8027521	Informatiekader mA4	

Voor DIN A3-formaat, B 325, H 446 mm

ekz-Nr.		EUR/Stuk
A8027525	Informatieframe mA3	

Snellaadfoliezak. Zie pagina 10. Alleen bruikbaar op gesloten metalen oppervlakken.



Displays voor alle soorten media vindt u in de catalogus "Schapinzetstukken".



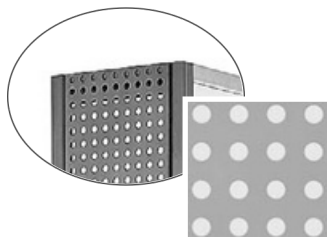
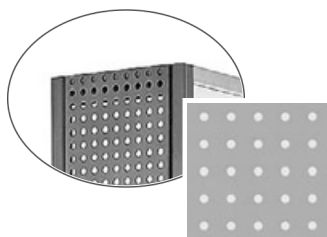
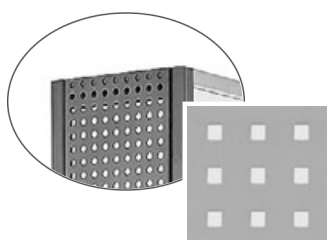
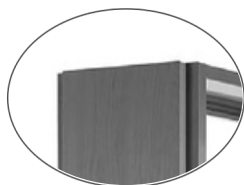

Voor planken van 250 mm diep

Frontpaneel hout – binnenzijde

ekz-Nr.	Voor plankhoogte	Pk 1	Pk 2
A9607681	1086 mm		
A9607682	1246 mm		
A9607683	1534 mm		
A9607684	1790 mm		
A9607685	2078 mm		
A9607686	2270 mm		

Frontpaneel, mat acryl – binnenzijde

ekz-Nr.	Voor plankhoogte	Pk 1	Pk 2
A9607829	1086 mm		
A9607835	1246 mm		
A9607830	1534 mm		
A9607831	1790 mm		
A9607832	2078 mm		
A9607833	2270 mm		

Voorpaneelbekleding geperforeerde plaat Qg 8-24 – binnen

ekz-Nr.	Voor plankhoogte	Pk 1	Pk 2
A9607015	1086 mm		
A9607020	1246 mm		
A9607016	1534 mm		
A9607017	1790 mm		
A9607018	2078 mm		
A9607019	2270 mm		

Frontpaneelbekleding geperforeerde plaat Rg 4,5-15 – binnenzijde

ekz-Nr.	Voor plankhoogte	Pk 1	Pk 2
A9607036	1086 mm		
A9607041	1246 mm		
A9607037	1534 mm		
A9607038	1790 mm		
A9607039	2078 mm		
A9607040	2270 mm		

Frontpaneelbekleding geperforeerde plaat Rg 10-20 – binnenzijde

ekz-Nr.	Voor plankhoogte	Pk 1	Pk 2
A9607057	1086 mm		
A9607062	1246 mm		
A9607058	1534 mm		
A9607059	1790 mm		
A9607060	2078 mm		
A9607061	2270 mm		

Voor planken van 300 mm diep

ekz-Nr.	Voor plankhoogte	Pk 1	Pk 2
A9607691	1086 mm		
A9607692	1246 mm		
A9607693	1534 mm		
A9607694	1790 mm		
A9607695	2078 mm		
A9607696	2270 mm		

ekz-Nr.	Voor plankhoogte	Pk 1	Pk 2
A9607836	1086 mm		
A9607841	1246 mm		
A9607837	1534 mm		
A9607838	1790 mm		
A9607839	2078 mm		
A9607840	2270 mm		

ekz-Nr.	Voor plankhoogte	Pk 1	Pk 2
A9607078	1086 mm		
A9607083	1246 mm		
A9607079	1534 mm		
A9607080	1790 mm		
A9607081	2078 mm		
A9607082	2270 mm		

ekz-Nr.	Voor plankhoogte	Pk 1	Pk 2
A9607099	1086 mm		
A9607104	1246 mm		
A9607100	1534 mm		
A9607101	1790 mm		
A9607102	2078 mm		
A9607103	2270 mm		

ekz-Nr.	Voor plankhoogte	Pk 1	Pk 2
A9607120	1086 mm		
A9607125	1246 mm		
A9607121	1534 mm		
A9607122	1790 mm		
A9607123	2078 mm		
A9607124	2270 mm		

Enkele wielen voor dubbele planken

Trolley voor dubbele planken

Voor planken van 250 mm diep

Voor planken van 300 mm diep

Dubbele planken

Frontpaneel hout – binnenzijde

ekz-Nr.	Voor plankhoogte	Pk 1	Pk 2
A9607601	1086 mm		
A9607602	1246 mm		
A9607603	1534 mm		
A9607604	1790 mm		
A9607605	2078 mm		
A9607606	2270 mm		

ekz-Nr.	Voor plankhoogte	Pk 1	Pk 2
A9607611	1086 mm		
A9607612	1246 mm		
A9607613	1534 mm		
A9607614	1790 mm		
A9607615	2078 mm		
A9607616	2270 mm		

Frontpaneel, mat acryl – binnenzijde

ekz-Nr.	Voor plankhoogte	Pk 1	Pk 2
A9607801	1086 mm		
A9607806	1246 mm		
A9607802	1534 mm		
A9607803	1790 mm		
A9607804	2078 mm		
A9607805	2270 mm		

ekz-Nr.	Voor plankhoogte	Pk 1	Pk 2
A9607808	1086 mm		
A9607813	1246 mm		
A9607809	1534 mm		
A9607810	1790 mm		
A9607811	2078 mm		
A9607812	2270 mm		

Frontpaneelbekleding geperforeerde plaat Qg 8-24 – intern, ééndelig

ekz-Nr.	Voor plankhoogte	Pk 1	Pk 2
A9607001	1086 mm		
A9607006	1246 mm		
A9607002	1534 mm		
A9607003	1790 mm		
A9607004	2078 mm		
A9607005	2270 mm		

ekz-Nr.	Voor plankhoogte	Pk 1	Pk 2
A9607064	1086 mm		
A9607069	1246 mm		
A9607065	1534 mm		
A9607066	1790 mm		
A9607067	2078 mm		
A9607068	2270 mm		

Frontpaneelbekleding geperforeerde plaat Rg 4,5-15 – intern, ééndelig

ekz-Nr.	Voor plankhoogte	Pk 1	Pk 2
A9607022	1086 mm		
A9607027	1246 mm		
A9607023	1534 mm		
A9607024	1790 mm		
A9607025	2078 mm		
A9607026	2270 mm		

ekz-Nr.	Voor plankhoogte	Pk 1	Pk 2
A9607085	1086 mm		
A9607090	1246 mm		
A9607086	1534 mm		
A9607087	1790 mm		
A9607088	2078 mm		
A9607089	2270 mm		

Frontpaneelbekleding geperforeerde plaat Rg 10-20 – intern, ééndelig

ekz-Nr.	Voor plankhoogte	Pk 1	Pk 2
A9607043	1086 mm		
A9607048	1246 mm		
A9607044	1534 mm		
A9607045	1790 mm		
A9607046	2078 mm		
A9607047	2270 mm		

ekz-Nr.	Voor plankhoogte	Pk 1	Pk 2
A9607106	1086 mm		
A9607111	1246 mm		
A9607107	1534 mm		
A9607108	1790 mm		
A9607109	2078 mm		
A9607110	2270 mm		

Frontpaneelbekleding geperforeerde plaat Qg 8-24 – intern, tweedelig

ekz-Nr.	Voor plankhoogte	Pk 1	Pk 2
A9607169	1086 mm		
A9607174	1246 mm		
A9607170	1534 mm		
A9607171	1790 mm		
A9607172	2078 mm		
A9607173	2270 mm		

ekz-Nr.	Voor plankhoogte	Pk 1	Pk 2
A9607176	1086 mm		
A9607181	1246 mm		
A9607177	1534 mm		
A9607178	1790 mm		
A9607179	2078 mm		
A9607180	2270 mm		

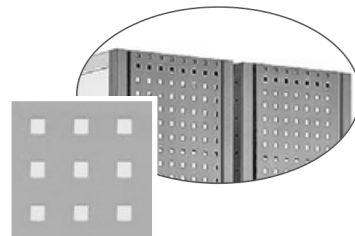
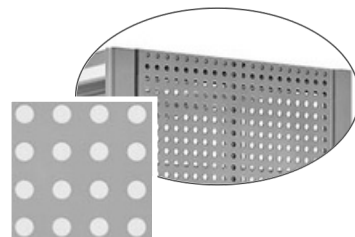
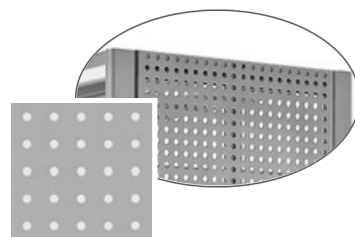
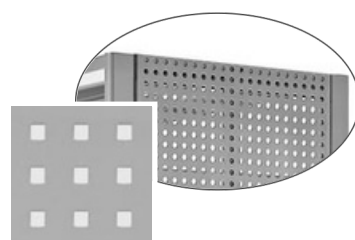
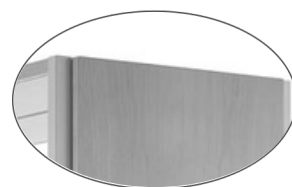

Dubbele planken

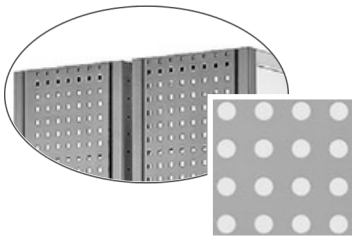
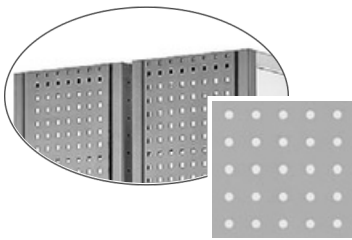

Voor planken van 250 mm diep

Frontpaneelbekleding geperforeerde plaat Rg 4,5-15 – intern, tweedelig

ekz-Nr.	Voor plankhoogte	Pk 1	Pk 2
A9607183	1086 mm		
A9607188	1246 mm		
A9607184	1534 mm		
A9607185	1790 mm		
A9607186	2078 mm		
A9607187	2270 mm		

Voor planken van 300 mm diep

Frontpaneelbekleding geperforeerde plaat Rg 10-20 – binnen, tweedelig

ekz-Nr.	Voor plankhoogte	Pk 1	Pk 2
A9607197	1086 mm		
A9607202	1246 mm		
A9607198	1534 mm		
A9607199	1790 mm		
A9607200	2078 mm		
A9607201	2270 mm		

ekz-Nr.	Voor plankhoogte	Pk 1	Pk 2
A9607190	1086 mm		
A9607195	1246 mm		
A9607191	1534 mm		
A9607192	1790 mm		
A9607193	2078 mm		
A9607194	2270 mm		

planken middenwanden

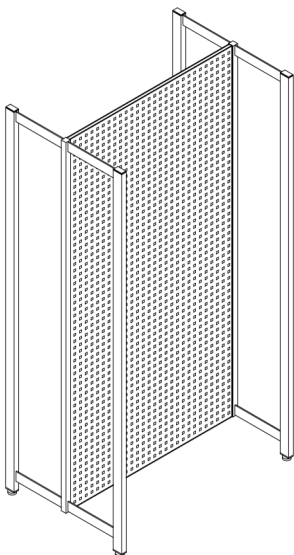

Plankmiddenpanelen zijn verkrijgbaar in verschillende materialen, zoals hout, metaal, geperforeerd plaatstaal, enz.

Wielen voor dubbele planken

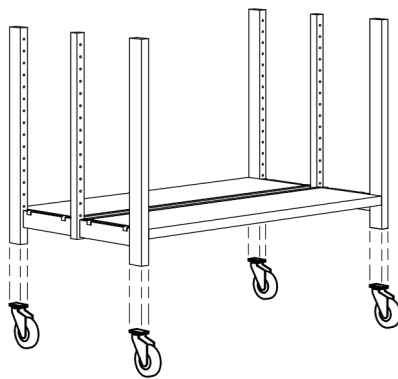

Enkele wielen voor dubbele planken

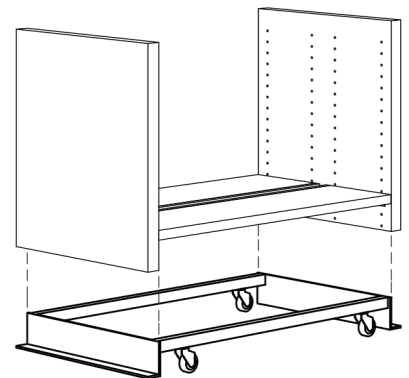

Trolley voor dubbele planken

Gedetailleerde informatie over scheidingswanden en wielen vindt u in onze catalogus met plankinzetten.



Algemene informatie

Prijzen zijn onderhevig aan wijzigingen. Wij behouden ons het recht voor om druk- en andere fouten te corrigeren.

Levering

Beschikbaarheid van levering

Onze levertijden variëren van directe verzending voor voorraadartikelen tot verzending binnen 12 weken voor op maat gemaakte producten. Kortere tijden zijn mogelijk, wij helpen u graag:
Service en verkoop van bibliotheekapparatuur: Telefoon +49 7121 144-420, bibliotheeksausstattung@ekz.de

Verzend- en verpakkingskosten

Wij bezorgen gratis aan boord via standaard verzending via pakketdienst en expeditie.

steinkante biedt gratis verzending binnen Duitsland en Oostenrijk. Wilt u de goederen bij u op locatie laten bezorgen, dan bieden wij – bij leveringen via expeditie binnen Duitsland – het transport naar de plaats van gebruik tegen een meerprijs aan. Voor leveringen naar andere landen berekenen wij de verzendkosten op basis van de vereiste inspanning.

Transportschade

Controleer bij ontvangst de goederen op zichtbare schade aan de verpakking. Laat de bezorger dit schriftelijk op de vrachtbrief bevestigen en meld de schade direct bij ons.

Ruilen/Retourneren

Ruilen en retourneren van geleverde goederen is alleen mogelijk na voorafgaand overleg en onze uitdrukkelijke toestemming. U stuurt de goederen vervolgens in de originele verpakking en franco terug naar het door ons opgegeven adres. De kosten voor de retourzending zijn voor rekening van de verzender. Wij accepteren geen zendingen met afhaalbestelling.

ekz levert volgens de gepubliceerde Algemene Voorwaarden – voorwaarden.

Actualiteit en kwaliteit: alle artikelen worden bijgewerkt op basis van de actuele stand van de techniek.

Zoals afgebeeld en aangeboden. Alle afbeeldingen zijn slechts voorbeelden.

Aansprakelijkheid is uitgesloten. Wij behouden ons het recht voor om technische wijzigingen aan te brengen.

Vanwege beperkingen in de afdrukkwaliteit kunnen de weergegeven kleuren afwijken van het originele product. Aansprakelijkheid voor drukfouten wordt uitgesloten. gesloten.

Materialen en kleuren De beschikbare meubelstoffen en kleuropties voor de artikelen in deze

De in de brochure getoonde producten zijn te vinden in de catalogus Bibliotheekapparatuur onder het hoofdstuk 'Kleurentabellen'.

Montage: Onze producten zijn bij uitstek geschikt voor zelfmontage.

De bijbehorende montage-instructies vindt u ook op ekz.de/technische-infos

Op verzoek monteert ekz de meubels. Deze kosten zijn niet inbegrepen in de individuele verkoopprijzen. Deze worden apart berekend. De afspraak wordt op individuele basis gemaakt.

Certificaten Wij weten hoe bibliotheken werken – talrijke patenten, gebruiksmodellen

en ontwerpocrooien bewijzen onze expertise. Strikte kwaliteit-Normen zijn een voorwaarde voor de hoge kwaliteit van onze producten. Daarom hebben we ons kwaliteitsmanagementsysteem voor bibliotheekapparatuur laten certificeren volgens DIN EN ISO 9001:2015 door DQS GmbH.

Engagement voor klimaat en milieu

Onze producten zijn gemaakt van hout afkomstig uit duurzame bosbouw (FSC/PEFC-gecertificeerd). Via ons milieuprogramma ondersteunen we bibliotheken bij het behalen van hun duurzaamheidsdoelen.

Tot onze inzet behoort ook de vrijwillige milieucertificering volgens DIN EN ISO 14001:2015, die wij hebben ontvangen. Dat geldt ook voor de samenwerking met onze partner Bergwaldprojekt e. V. Voor uw nieuwe installatie plant onze partner een boom en u ontvangt hiervoor een certificaat.



BERGWALD
PROJEKT

Wij zijn dé toonaangevende dienstverlener voor bibliotheken en bieden onze klanten toekomstgerichte oplossingen. Deze omvatten ruimte- en inrichtingsplanning, hoogwaardige apparatuur en een breed scala aan bibliotheekbenodigdheden. Ons mediaaanbod omvat boeken, niet-boekgebonden materialen, catalogiseringsdiensten, ondersteuning bij collectieontwikkeling en professionele catalogisering. Dit wordt aangevuld met deskundig advies en training. Bibliotheken, architectenbureaus, instituten en onderwijsinstellingen, evenals culturele en bouwkundige autoriteiten in heel Europa, werken succesvol met ons samen. Zij waarderen de ervaring en betrouwbaarheid van ekz, evenals onze innovatieve ideeën en bereidheid om samen nieuwe wegen te verkennen.

Duitsland ekz.bibliotheksservice GmbH Bismarckstraße 3 72764 Reutlingen Tel. +49 7121 144-0 Fax +49 7121 144-280 info@ekz.de ekz.de Oostenrijk ekz.bibliotheksservice GmbH

Oostenrijkse vestiging Schumacherstraße 14 5020 Salzburg Tel. +43 662 844699-0 Fax +43 662 844699-19 info@ekz.at ekz.at

Frankrijk ekz.bibliotheksservice GmbH Franse vestiging Parc d'activités des Couturiers 16, rue des Couturières 67240 Bischwiller Tel. +33 388 074070 Fax +33 388 074071 contact@ekz.fr ekz.fr

Publicatieoverzicht



Stellingsysteem R.1



R.2 stellingsysteem



R.3 stellingsysteem



R.4 stellingsysteem



R.5 stellingsysteem



R.6 stellingsysteem



R.7/2 stellingsysteem



R.10/2 stellingsysteem



R.10/4 stellingsysteem



plankinzetstukken



Garderobesystemen



Reserveringsbalies en tafels



Bibliotheekuitrusting