

Stellingsysteem R.3

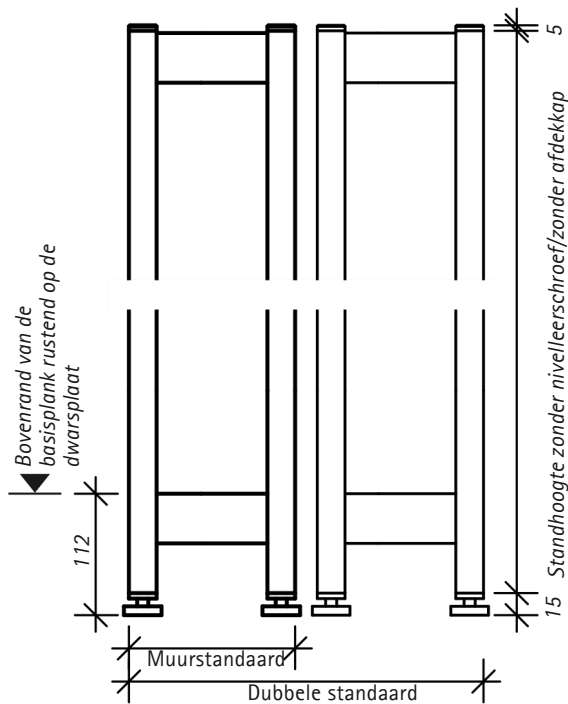

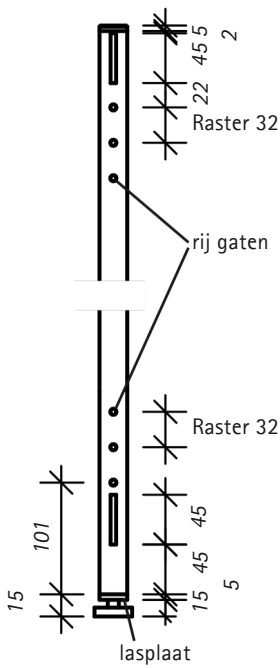

Afstanden tot de muur op locatie: 22,5 mm vanaf de achterkant van de buis, 19 mm vanaf de buitenkant van de grondplaat

Schroefbevestiging aan de muur ter beveiliging tegen kantelen conform de wettelijke voorschriften (o.a. DIN 16121/2, 14073) – geen statische verbinding



- Alle afmetingen zijn in millimeters
- Dikte kunststof afdekkap 5 mm
- Gatenwortel centraal in de plankas geplaatst
- Hoogte van de nivelleringschroef is een Theoretische meting, aangezien de werkelijke draaihoogte kan variëren afhankelijk van de bodemgesteldheid.

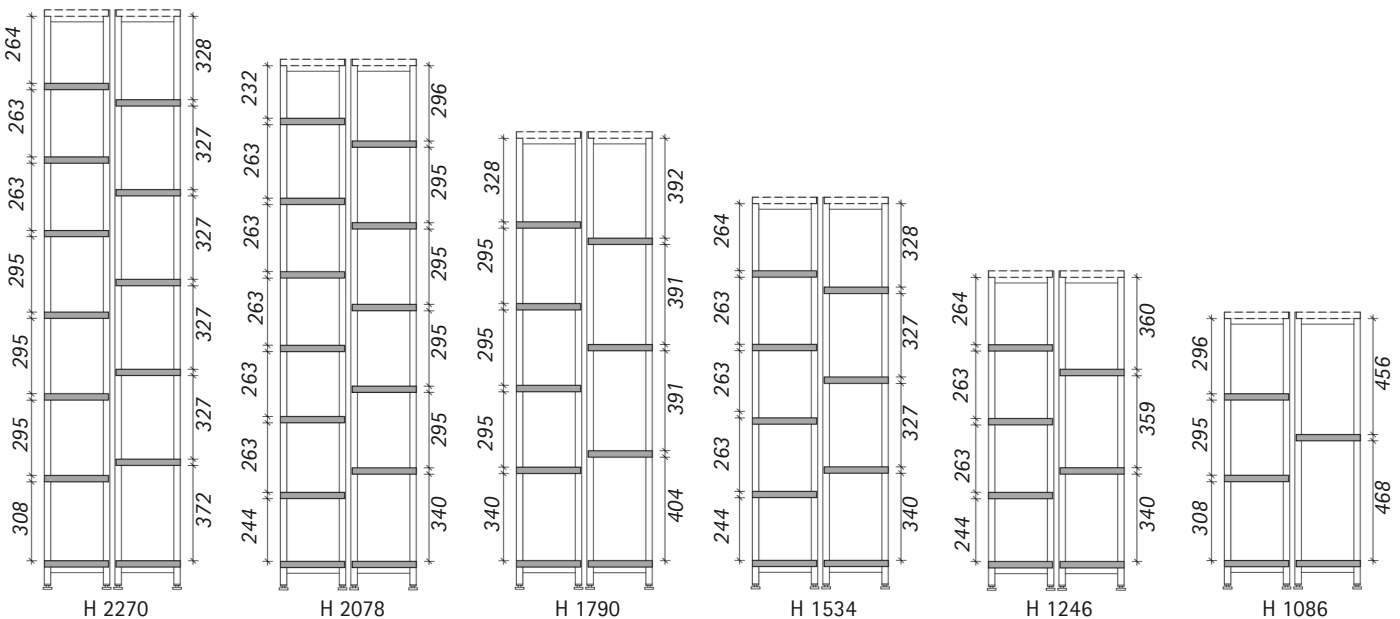
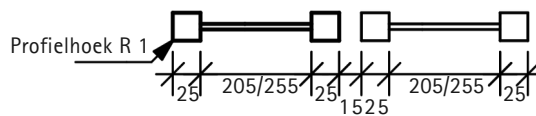

Plankafstand/hoogte inclusief nivelleringschroef

Additief systeem

Een opvallend element van het additieve systeem is de tweedelige zijsteun van de dubbele plank, die is opgebouwd uit twee wandsteunen. Deze constructie garandeert maximale variabiliteit, omdat een dubbele plank op elk moment kan worden omgebouwd tot twee wandplanken – en vice versa.



Basiseenheid (BU) – Uitbreidingseenheid (AU)

De stellingen worden geleverd als basiseenheid en uitbreidingseenheid. Een basiseenheid heeft twee legbordframes en een uitbreidingseenheid heeft één legbordframe.

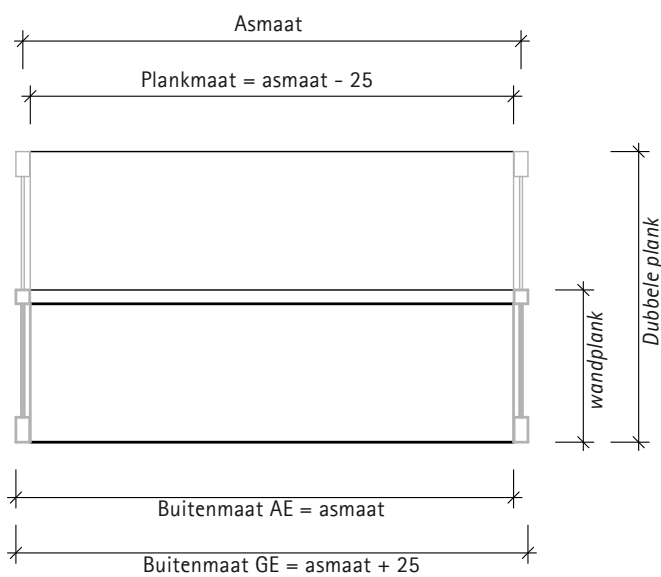

Constructie

Schapframe R.3

Vierkante stalen buis, verticale buizen
25/45 x 25 mm gelast met
kruisverbinder 45 x 5 mm

Grond balanceren

2 stelschroeven per plankframe

Aanpassingsraster

Doorlopende rij gaten in een raster
van 32 mm voor het ophangen van
de planken

Planken

25 mm dik, verstelbaar en
afsluitbaar, individuele planken
kunnen worden gekanteld

Planken en plankinzetstukken

inclusief elektrolytisch verzinkte,
helder verzinkte beugels en
eindsteunbeugels

Afmetingen

Basiseenheid

1025/925/765/525 mm

Montage-eenheid/asafmeting

1000/900/740/500 mm

Plankbreedtes

975/875/715/475 mm

Hoogten

inclusief nivelleerschroef
2270/2078/1790/1514/1246/1086
mm

Diepten

Dubbele staande plank 525/625
mm Wandstaande plank 275/325
mm

Plank diepten

250/300 mm



Certificaten

Wij begrijpen de werking van bibliotheken – talloze patenten, gebruiksmoedellen en ontwerpvoorbeelden getuigen van onze expertise. Strenge kwaliteitsnormen zijn cruciaal voor de hoge kwaliteit van onze producten. Daarom hebben wij ons kwaliteitsmanagementsysteem voor bibliotheekapparatuur laten certificeren volgens DIN EN ISO 9001:2015 door DQS GmbH.



R.3 – klassiek mooi in een lijst. Bij de R.3 fungeert een klassiek rechthoekig frame als de dragende pijler van de designkast. Metalen onderdelen zijn gepoedercoat volgens RAL, terwijl houten onderdelen zijn voorzien van een kunststoflaag of een natuurlijke houtfineer.

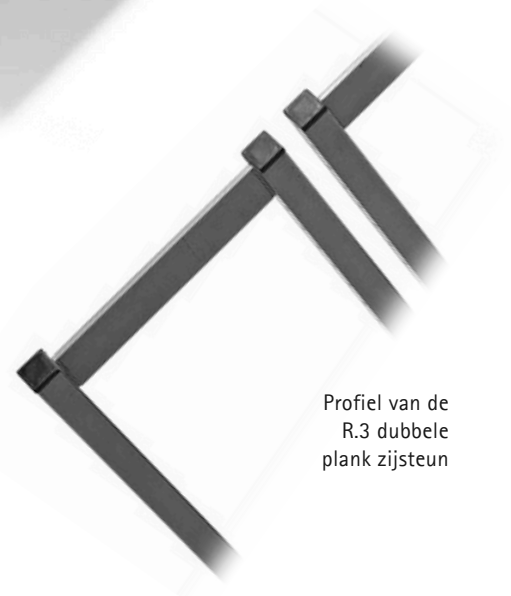

Profiel van de R.3 dubbele plank zijsteun

Voor planken met een diepte van 250 mm

Voor planken met een diepte van 300 mm

Zijstandaard wandplank

ekz-Nr.	Referentiestandaard	Pk 1	Pk 2
A9622001	H 1086 mm		
A9622002	H 1246 mm		
A9622003	H 1534 mm		
A9622004	H 1790 mm		
A9622005	H 2078 mm		
A9622006	H 2270 mm		

ekz-Nr.	Referentiestandaard	Pk 1	Pk 2
A9622021	H 1086 mm		
A9622022	H 1246 mm		
A9622023	H 1534 mm		
A9622024	H 1790 mm		
A9622025	H 2078 mm		
A9622026	H 2270 mm		

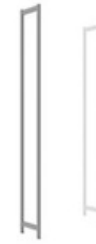

Gekleurd metaal, inclusief wandmontage.
Basiseenheid – 2 eenheden vereist.
Uitbreidingseenheid – 1 eenheid vereist.

Wandplank zonder planken.

ekz-Nr.	Referentiestandaard	Pk 1	Pk 2
A9603101	H 1086 mm,GE		
A9603102	H 1086 mm,AE		
A9603103	H 1246 mm,GE		
A9603104	H 1246 mm,AE		
A9603105	H 1534 mm,GE		
A9603106	H 1534 mm,AE		
A9603107	H 1790 mm,GE		
A9603108	H 1790 mm,AE		
A9603109	H 2078 mm,GE		
A9603110	H 2078 mm,AE		
A9603111	H 2270 mm,GE		
A9603112	H 2270 mm,AE		

ekz-Nr.	Referentiestandaard	Pk 1	Pk 2
A9603121	H 1086 mm,GE		
A9603122	H 1086 mm,AE		
A9603123	H 1246 mm,GE		
A9603124	H 1246 mm,AE		
A9603125	H 1534 mm,GE		
A9603126	H 1534 mm,AE		
A9603127	H 1790 mm,GE		
A9603128	H 1790 mm,AE		
A9603129	H 2078 mm,GE		
A9603130	H 2078 mm,AE		
A9603131	H 2270 mm,GE		
A9603132	H 2270 mm,AE		



Gekleurd metaal, inclusief wandmontage.
Basiseenheid – GE.
Uitbreidingseenheid – AE. Geschikt voor alle afmetingen.

Dubbele plank voor zijsteun

ekz-Nr.	Referentiestandaard	Pk 1	Pk 2
A9622011	H 1086 mm		
A9622012	H 1246 mm		
A9622013	H 1534 mm		
A9622014	H 1790 mm		
A9622015	H 2078 mm		
A9622016	H 2270 mm		

ekz-Nr.	Referentiestandaard	Pk 1	Pk 2
A9622031	H 1086 mm		
A9622032	H 1246 mm		
A9622033	H 1534 mm		
A9622034	H 1790 mm		
A9622035	H 2078 mm		
A9622036	H 2270 mm		



Gekleurd metaal, basiseenheid – 2 eenheden vereist.
Uitbreidingseenheid – 1 eenheid vereist. Een dwars- of framespant is noodzakelijk voor versteviging.

Frameversterking dwarsbalk

ekz-Nr.	Referentiestandaard	Pk 1	Pk 2
A9601101	A 500 mm		
A9601103	A 700 mm		
A9601105	A 900 mm		
A9601107	A 1000 mm		

Montagemateriaal voor het frame van de dwarsbalk

ekz-Nr.	EUR/stuk
A9601264	Basiseenheid
A9601265	Bevestigingseenheid

Bevestigingsmateriaal moet afzonderlijk worden besteld.



Stalen buis, 15 x 30 mm, gekleurd metaal, voor bevestiging aan plankstaanders.

Verstevigingskruisraster rondom staal

ekz-Nr.	Referentiestandaard	EUR/stuk
A9601211	A 500 mm	
A9601213	A 700 mm	
A9601215	A 900 mm	
A9601217	A 1000 mm	

Montagemateriaal voor de dwarsbalk

ekz-Nr.	EUR/stuk
A9601262	Basiseenheid
A9601263	Bevestigingseenheid

Bevestigingsmateriaal moet afzonderlijk worden besteld.



Rond staal ø 6 mm, elektrolytisch verzinkt, glanzend verzinkt, voor bevestiging aan plankstaanders.

Dubbele stellingkast met frame en dwarsbalk, zonder planken

Zijstandaard en versterking van metaal, gekleurd metaal, basis eenheid (GE) of aanbouw eenheid (AU)



Laagprofiellabel voor stellingssystemen R.1, R.2, R.3, R.4, R.5 en R.6, voor plaatsing in de centrale plankpaal

Etikethouder voor etiketvlag, metaal, rond, gegalvaniseerd.

Nis, verzinkt, hoogte 350 mm, dikte 15 mm, fitting, zwarte kunststof. Geschikt voor ronde plankdragers met een diameter van 25 mm.

bv-nr. **EUR/stuk**
A8039218

Etiketteringsplaatje, 102 mm hoog, voor montagegastang, inclusief 2 kartelschroeven en 2 afstandhouders, acrylaat, antireflecterend, transparant

bv-nr. **EUR/stuk**
A8039008 B 455, H 102 mm

Kartonnen inzetstuk voor etiketplaat, onbedrukt papier, wit

1 vel (DIN A3) = 3 stuks
bv-nr. **EUR/vel**
A8039010 B 420, H 99 mm 3,00

Voor planken met een diepte van 250 mm

Asmaat 500 mm, basiseenheid (GE) 525 mm, aanbouweenheid (AE) 500 mm

ekz-Nr.	Referentiestandaard	Pk 1	Pk 2
A9603201	H 1086 mm, GE		
A9603202	H 1086 mm, AE		
A9603203	H 1246 mm, GE		
A9603204	H 1246 mm, AE		
A9603205	H 1534 mm, GE		
A9603206	H 1534 mm, AE		
A9603207	H 1790 mm, GE		
A9603208	H 1790 mm, AE		
A9603209	H 2078 mm, GE		
A9603210	H 2078 mm, AE		
A9603211	H 2270 mm, GE		
A9603212	H 2270 mm, AE		

Voor planken met een diepte van 300 mm

Asmaat 740 mm, basiseenheid (GE) 765 mm, aanbouweenheid (AE) 740 mm

ekz-Nr.	Referentiestandaard	Pk 1	Pk 2
A9603221	H 1086 mm, GE		
A9603222	H 1086 mm, AE		
A9603223	H 1246 mm, GE		
A9603224	H 1246 mm, AE		
A9603225	H 1534 mm, GE		
A9603226	H 1534 mm, AE		
A9603227	H 1790 mm, GE		
A9603228	H 1790 mm, AE		
A9603229	H 2078 mm, GE		
A9603230	H 2078 mm, AE		
A9603231	H 2270 mm, GE		
A9603232	H 2270 mm, AE		

ekz-Nr.	Referentiestandaard	Pk 1	Pk 2
A9603301	H 1086 mm, GE		
A9603302	H 1086 mm, AE		
A9603303	H 1246 mm, GE		
A9603304	H 1246 mm, AE		
A9603305	H 1534 mm, GE		
A9603306	H 1534 mm, AE		
A9603307	H 1790 mm, GE		
A9603308	H 1790 mm, AE		
A9603309	H 2078 mm, GE		
A9603310	H 2078 mm, AE		
A9603311	H 2270 mm, GE		
A9603312	H 2270 mm, AE		

Asmaat 900 mm, basiseenheid (GE) 925 mm, aanbouweenheid (AE) 900 mm

ekz-Nr.	Referentiestandaard	Pk 1	Pk 2
A9603241	H 1086 mm, GE		
A9603242	H 1086 mm, AE		
A9603243	H 1246 mm, GE		
A9603244	H 1246 mm, AE		
A9603245	H 1534 mm, GE		
A9603246	H 1534 mm, AE		
A9603247	H 1790 mm, GE		
A9603248	H 1790 mm, AE		
A9603249	H 2078 mm, GE		
A9603250	H 2078 mm, AE		
A9603251	H 2270 mm, GE		
A9603252	H 2270 mm, AE		

ekz-Nr.	Referentiestandaard	Pk 1	Pk 2
A9603321	H 1086 mm, GE		
A9603322	H 1086 mm, AE		
A9603323	H 1246 mm, GE		
A9603324	H 1246 mm, AE		
A9603325	H 1534 mm, GE		
A9603326	H 1534 mm, AE		
A9603327	H 1790 mm, GE		
A9603328	H 1790 mm, AE		
A9603329	H 2078 mm, GE		
A9603330	H 2078 mm, AE		
A9603331	H 2270 mm, GE		
A9603332	H 2270 mm, AE		

Asmaat 1000 mm, basiseenheid (GE) 1025 mm, aanbouweenheid (AE) 1000 mm

ekz-Nr.	Referentiestandaard	Pk 1	Pk 2
A9603261	H 1086 mm, GE		
A9603262	H 1086 mm, AE		
A9603263	H 1246 mm, GE		
A9603264	H 1246 mm, AE		
A9603265	H 1534 mm, GE		
A9603266	H 1534 mm, AE		
A9603267	H 1790 mm, GE		
A9603268	H 1790 mm, AE		
A9603269	H 2078 mm, GE		
A9603270	H 2078 mm, AE		
A9603271	H 2270 mm, GE		
A9603272	H 2270 mm, AE		

ekz-Nr.	Referentiestandaard	Pk 1	Pk 2
A9603341	H 1086 mm, GE		
A9603342	H 1086 mm, AE		
A9603343	H 1246 mm, GE		
A9603344	H 1246 mm, AE		
A9603345	H 1534 mm, GE		
A9603346	H 1534 mm, AE		
A9603347	H 1790 mm, GE		
A9603348	H 1790 mm, AE		
A9603349	H 2078 mm, GE		
A9603350	H 2078 mm, AE		
A9603351	H 2270 mm, GE		
A9603352	H 2270 mm, AE		

Voor planken met een diepte van 250 mm

Voor planken met een diepte van 300 mm

Asmaat 500 mm, basiseenheid (GE) 525 mm, aanbouweenheid (AE) 500 mm

ekz-Nr.	Referentiestandaard	Pk 1	Pk 2	ekz-Nr.	Referentiestandaard	Pk 1	Pk 2
A9603361	H 1086 mm, GE			A9603441	H 1086 mm,GE		
A9603362	H 1086 mm, AE			A9603442	H 1086 mm,AE		
A9603363	H 1246 mm, GE			A9603443	H 1246 mm,GE		
A9603364	H 1246 mm, AE			A9603444	H 1246 mm,AE		
A9603365	H 1534 mm, GE			A9603445	H 1534 mm,GE		
A9603366	H 1534 mm, AE			A9603446	H 1534 mm,AE		
A9603367	H 1790 mm, GE			A9603447	H 1790 mm,GE		
A9603368	H 1790 mm, AE			A9603448	H 1790 mm,AE		
A9603369	H 2078 mm, GE			A9603449	H 2078 mm,GE		
A9603370	H 2078 mm, AE			A9603450	H 2078 mm,AE		
A9603371	H 2270 mm, GE			A9603451	H 2270 mm,GE		
A9603372	H 2270 mm, AE			A9603452	H 2270 mm,AE		

Asmaat 740 mm, basiseenheid (GE) 765 mm, aanbouweenheid (AE) 740 mm

ekz-Nr.	Referentiestandaard	Pk 1	Pk 2	ekz-Nr.	Referentiestandaard	Pk 1	Pk 2
A9603381	H 1086 mm, GE			A9603461	H 1086 mm,GE		
A9603382	H 1086 mm, AE			A9603462	H 1086 mm,AE		
A9603383	H 1246 mm, GE			A9603463	H 1246 mm,GE		
A9603384	H 1246 mm, AE			A9603464	H 1246 mm,AE		
A9603385	H 1534 mm, GE			A9603465	H 1534 mm,GE		
A9603386	H 1534 mm, AE			A9603466	H 1534 mm,AE		
A9603387	H 1790 mm, GE			A9603467	H 1790 mm,GE		
A9603388	H 1790 mm, AE			A9603468	H 1790 mm,AE		
A9603389	H 2078 mm, GE			A9603469	H 2078 mm,GE		
A9603390	H 2078 mm, AE			A9603470	H 2078 mm,AE		
A9603391	H 2270 mm, GE			A9603471	H 2270 mm,GE		
A9603392	H 2270 mm, AE			A9603472	H 2270 mm,AE		

Asmaat 900 mm, basiseenheid (GE) 925 mm, aanbouweenheid (AE) 900 mm

ekz-Nr.	Referentiestandaard	Pk 1	Pk 2	ekz-Nr.	Referentiestandaard	Pk 1	Pk 2
A9603401	H 1086 mm, GE			A9603481	H 1086 mm,GE		
A9603402	H 1086 mm, AE			A9603482	H 1086 mm,AE		
A9603403	H 1246 mm, GE			A9603483	H 1246 mm,GE		
A9603404	H 1246 mm, AE			A9603484	H 1246 mm,AE		
A9603405	H 1534 mm, GE			A9603485	H 1534 mm,GE		
A9603406	H 1534 mm, AE			A9603486	H 1534 mm,AE		
A9603407	H 1790 mm, GE			A9603487	H 1790 mm,GE		
A9603408	H 1790 mm, AE			A9603488	H 1790 mm,AE		
A9603409	H 2078 mm, GE			A9603489	H 2078 mm,GE		
A9603410	H 2078 mm, AE			A9603490	H 2078 mm,AE		
A9603411	H 2270 mm, GE			A9603491	H 2270 mm,GE		
A9603412	H 2270 mm, AE			A9603492	H 2270 mm,AE		

Asmaat 1000 mm, basiseenheid (GE) 1025 mm, aanbouweenheid (AE) 1000 mm

ekz-Nr.	Referentiestandaard	Pk 1	Pk 2	ekz-Nr.	Referentiestandaard	Pk 1	Pk 2
A9603421	H 1086 mm, GE			A9603501	H 1086 mm, GE		
A9603422	H 1086 mm, AE			A9603502	H 1086 mm, AE		
A9603423	H 1246 mm, GE			A9603503	H 1246 mm, GE		
A9603424	H 1246 mm, AE			A9603504	H 1246 mm, AE		
A9603425	H 1534 mm, GE			A9603505	H 1534 mm, GE		
A9603426	H 1534 mm, AE			A9603506	H 1534 mm, AE		
A9603427	H 1790 mm, GE			A9603507	H 1790 mm, GE		
A9603428	H 1790 mm, AE			A9603508	H 1790 mm, AE		
A9603429	H 2078 mm, GE			A9603509	H 2078 mm, GE		
A9603430	H 2078 mm, AE			A9603510	H 2078 mm, AE		
A9603431	H 2270 mm, GE			A9603511	H 2270 mm, GE		
A9603432	H 2270 mm, AE			A9603512	H 2270 mm, AE		

Dubbele stellingkast met dwarsbalk, zonder legplanken

Metalen zijstandaard, gekleurd metaal, ronde stalen versterking, gegalvaniseerd rond staal
Nis blank verzinkt, basisunit (GE) of uitbreidingsunit (AE)

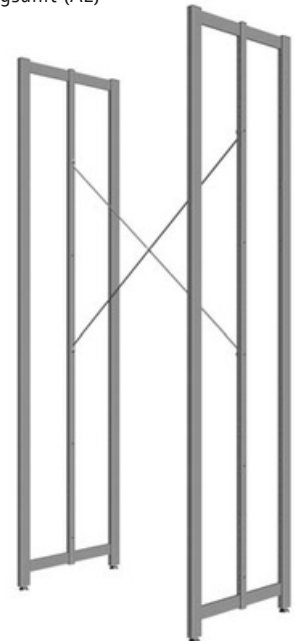

Etikettersvlag rechtop voor stellingssystemen R.1, R.2, R.3, R.4, R.5, R.6, XII en D10, ter plaatsing in de middelste plankpaal

Etikethouder Zie pagina 6.

Etikettersplaatje, 151 mm hoog, voor montagegastang, inclusief 2 kartelschroeven en 2 afstandhouders, acrylaat, antireflecterend, transparant

ekz-nr.	EUR/stuk
A8039021	B 455, H 151 mm

Kartonnen inzetstuk voor etiketplaat, 
onbedrukt papier, wit
1 vel (DIN A3) = 2 stuks

ekz-nr.	EUR/vel
A8039032	B 420, H 148 mm

Houten panelen

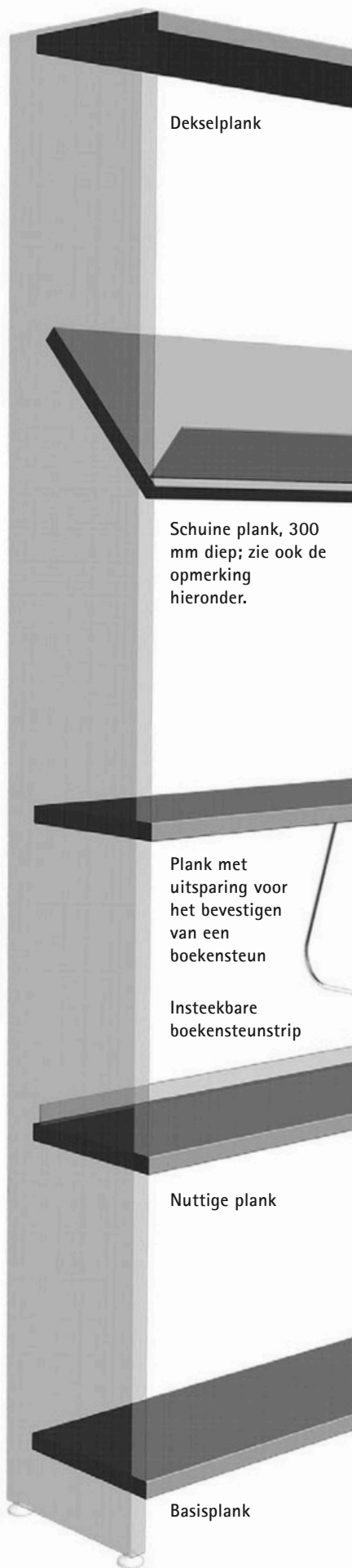

Dekselplank

Schuine plank, 300 mm diep; zie ook de opmerking hieronder.

Plank met uitsparing voor het bevestigen van een boekensteun

Insteekbare boekensteunstrip

Nuttige plank

Basisplank

Voor planken met een diepte van 250 mm

Dekblad

ekz-Nr.	Referentiestandaard	Pk1	Pk 2
A9617161	A 500 mm		
A9617162	A 740 mm		
A9617163	A 900 mm		
A9617164	A 1000 mm		

Afdeklank met een groef voor het ophangen van boeken

ekz-Nr.	Referentiestandaard	Pk1	Pk 2
A9617238	A 500 mm		
A9617239	A 740 mm		
A9617240	A 900 mm		
A9617241	A 1000 mm		

Schuine plank

ekz-Nr.	Referentiestandaard	Pk1	Pk 2
A9617270	A 500 mm		
A9617271	A 740 mm		
A9617272	A 900 mm		
A9617273	A 1000 mm		

Plank

ekz-Nr.	Referentiestandaard	Pk1	Pk 2
A9617116	Een 500 mm		
A9617117	Een 740 mm		
A9617118	Een 900 mm		
A9617119	Een 1000 mm		

Plank met uitsparing voor het ophangen van boeken

ekz-Nr.	Referentiestandaard	Pk1	Pk 2
A9617242	Een 500 mm		
A9617243	Een 740 mm		
A9617244	Een 900 mm		
A9617245	Een 1000 mm		

Basisplank

ekz-Nr.	Referentiestandaard	Pk1	Pk 2
A9617191	A 500 mm		
A9617192	A 740 mm		
A9617193	A 900 mm		
A9617194	A 1000 mm		

Houten boekensteun

ekz-Nr.	Referentiestandaard	Pk1	Pk 2
A9619001	Een 500 mm		
A9619002	Een 740 mm		
A9619003	Een 900 mm		
A9619004	Een 1000 mm		

Boekensteunstrip, acryl, mat transparant

ekz-Nr.	Referentiestandaard	EUR/stuk
A9619021	A 500 mm	
A9619022	A 740 mm	
A9619023	A 900 mm	
A9619024	A 1000 mm	

Voor planken met een diepte van 300 mm

ekz-Nr.	Referentiestandaard	Pk1	Pk 2
A9617171	Een 500 mm		
A9617172	Een 740 mm		
A9617173	Een 900 mm		
A9617174	Een 1000 mm		

ekz-Nr.	Referentiestandaard	Pk1	Pk 2
A9617254	A 500 mm		
A9617255	A 740 mm		
A9617256	A 900 mm		
A9617257	A 1000 mm		

ekz-Nr.	Referentiestandaard	Pk1	Pk 2
A9617275	A 500 mm		
A9617276	A 740 mm		
A9617277	A 900 mm		
A9617278	A 1000 mm		

ekz-Nr.	Referentiestandaard	Pk1	Pk 2
A9617126	Een 500 mm		
A9617127	Een 740 mm		
A9617128	Een 900 mm		
A9617129	Een 1000 mm		

ekz-Nr.	Referentiestandaard	Pk1	Pk 2
A9617258	A 500 mm		
A9617259	A 740 mm		
A9617260	A 900 mm		
A9617261	A 1000 mm		

ekz-Nr.	Referentiestandaard	Pk1	Pk 2
A9617201	Een 500 mm		
A9617202	Een 740 mm		
A9617203	Een 900 mm		
A9617204	Een 1000 mm		



Planklabel voor bevestiging op houten planken met groeven.

Verstelbaar, PMMA, transparant mat, zonder kartonnen inzet.

ekz-Nr.	EUR/stuk
A8023675	B 130, hoogte 20 mm
A8037294	B 210, hoogte 20 mm

Voor planken met een diepte van 250 mm

Voor planken met een diepte van 300 mm

Dekselplank

ekz-Nr.	Referentiestandaard	Pk 1	Pk 2
A9618166	A 500 mm		
A9618167	A 740 mm		
A9618168	A 900 mm		
A9618169	A 1000 mm		

ekz-Nr.	Referentiestandaard	Pk 1	Pk 2
A9618176	A 500 mm		
A9618177	A 740 mm		
A9618178	A 900 mm		
A9618179	A 1000 mm		

hellende plank

ekz-Nr.	Referentiestandaard	Pk 1	Pk 2
A9618250	A 500 mm		
A9618251	A 740 mm		
A9618252	A 900 mm		
A9618253	A 1000 mm		

ekz-Nr.	Referentiestandaard	Pk 1	Pk 2
A9618255	A 500 mm		
A9618256	A 740 mm		
A9618257	A 900 mm		
A9618258	A 1000 mm		

Plank

ekz-Nr.	Referentiestandaard	Pk 1	Pk 2
A9618146	A 500 mm		
A9618147	A 740 mm		
A9618148	A 900 mm		
A9618149	A 1000 mm		

ekz-Nr.	Referentiestandaard	Pk 1	Pk 2
A9618156	A 500 mm		
A9618157	A 740 mm		
A9618158	A 900 mm		
A9618159	A 1000 mm		

Plank met permanent gevormde boekensteunstrip

ekz-Nr.	Referentiestandaard	Pk 1	Pk 2
A9618106	A 500 mm		
A9618107	A 740 mm		
A9618108	A 900 mm		
A9618109	A 1000 mm		

ekz-Nr.	Referentiestandaard	Pk 1	Pk 2
A9618116	A 500 mm		
A9618117	A 740 mm		
A9618118	A 900 mm		
A9618119	A 1000 mm		

Basisplank

ekz-Nr.	Referentiestandaard	Pk 1	Pk 2
A9618216	A 500 mm		
A9618217	A 740 mm		
A9618218	A 900 mm		
A9618219	A 1000 mm		

ekz-Nr.	Referentiestandaard	Pk 1	Pk 2
A9618236	A 500 mm		
A9618237	A 740 mm		
A9618238	A 900 mm		
A9618239	A 1000 mm		

Onderplank met een vaste boekenstopstrip

ekz-Nr.	Referentiestandaard	Pk 1	Pk 2
A9618206	A 500 mm		
A9618207	A 740 mm		
A9618208	A 900 mm		
A9618209	A 1000 mm		

ekz-Nr.	Referentiestandaard	Pk 1	Pk 2
A9618226	A 500 mm		
A9618227	A 740 mm		
A9618228	A 900 mm		
A9618229	A 1000 mm		



Planklabel voor het klikken op stalen planken,
Verstelbaar, PMMA, transparant mat, zonder
kartonnen inzet.

ekz-nr.		EUR/stuk
A8023653	B 130, H 20 mm	
A8037342	B 210, H 20 mm	

Boekensteun voor metalen plank

ekz-Nr.	Referentiestandaard	Pk 1	Pk 2
A9619056	A 500 mm		
A9619057	A 740 mm		
A9619058	A 900 mm		
A9619059	A 1000 mm		

Kartonnen inzetstuk voor
schapetiketten,
Papier, geperforeerd, wit
1 vel = 15 stuks

ekz-nr.		EUR/vel
A8087985	B 130, H 20 mm	
A8037397	B 210, H 20 mm	

Metalen planken

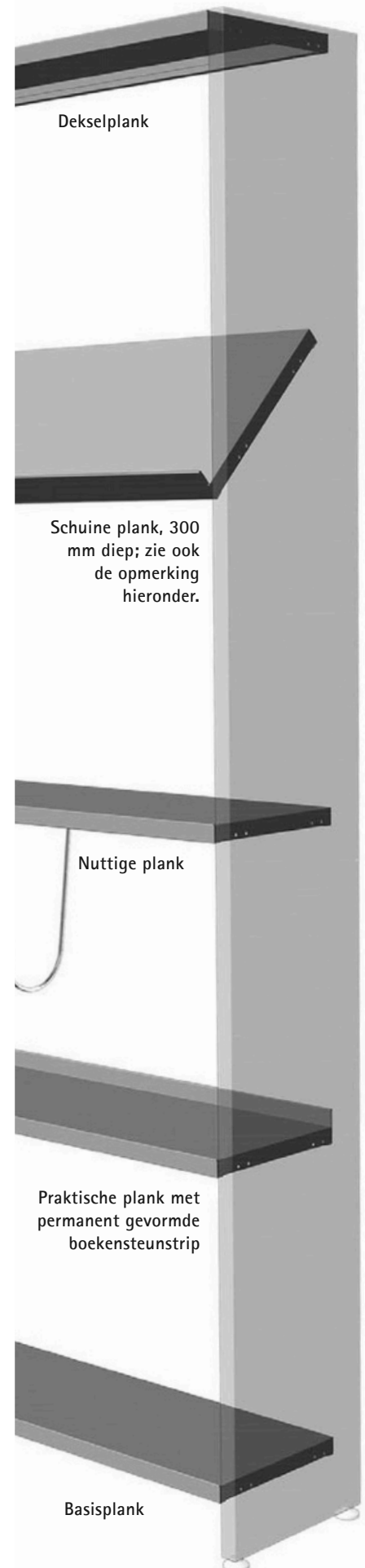

Dekselplank

Schuine plank, 300
mm diep; zie ook
de opmerking
hieronder.

Nuttige plank

Praktische plank met
permanent gevormde
boekensteunstrip

Basisplank

Extra plankinzetten, zoals plankvarianten, uitschuifbare planken, plintpanelen, en troggen.
Informatie over etikettering is te vinden in de brochure voor schapinzetstukken.

Alle prijzen zijn in euro netto, exclusief verzend- en verpakingskosten, alsook BTW.

Acrylaat eindpanelen – Acrylglas, aan beide zijden gesatineerd, kleurloos of gekleurd. De eindpanelen zijn gemaakt van 6 mm gesatineerd acrylglas. Alle randen zijn afgeschuind en gepolijst. De panelen hangen aan de onderzijde vrij om lengteveranderingen door wisselende omgevingstemperaturen te compenseren. Hiervoor zijn de panelen tot een hoogte van 1500 mm voorzien van twee schuifbeslagen en vanaf een hoogte van 1800 mm van vier schuifbeslagen. Deze zijn verzinkt of verchroomd. De levering omvat alle benodigde bevestigingsmaterialen voor montage in de schapstaanders.



Beginsel - vertegenwo ordiging

Acryl, twee-delig, intern

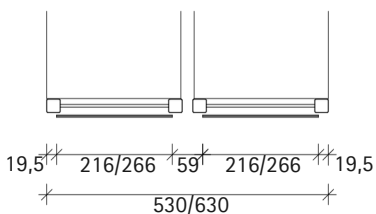

Beginsel - vertegenwo ordiging

Tweedelig acryl, aan de buitenzijde vlak

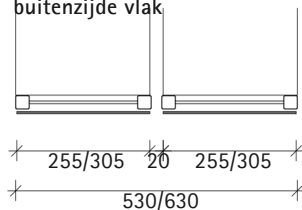

Geschikte presentatiehouders of etikethouders



Foliehoes voor etikettering op eindpanelen van wand- en dubbele planken, evenals op elk glad oppervlak. Transparante PVC-folie met permanente kleefstrip.

ekz-Nr.		EUR/Stück
A8027490	DIN A4 hoch	
A8027500	DIN A3 quer	

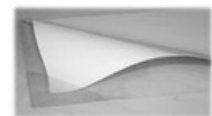

Quickload Foliehoes Voor het labelen van eindpanelen van wand- en dubbele schappen, evenals op elk glad oppervlak.

De hoes is meerdere malen te gebruiken en kan zonder resten worden verwijderd. PVC-folie, transparant, zelfklevend met speciale lijm, voor DIN A4-formaat, B 220, H 306 mm

ekz-Nr.	EUR/Stück
A8027520	

Materiaal: Acrylglas, aan beide zijden gesatineerd, kleurloos of gekleurd – 6 mm dik.

Houten plankafwerkingen – houtmateriaal, kunststof gecoat of met natuurlijk houtfineer. De afwerkingen zijn gemaakt van PEFC/FSC-gecertificeerde 3-laags spaanplaat P2 in E1-kwaliteit, 19 mm dik. Bij natuurlijk houtfineer zijn alle randen afgewerkt met een 2 mm dikke natuurhouten kantenband. Het oppervlak van het natuurhouten fineer is afgewerkt met een 2-componentenlak met een coating van 250 g/m², waardoor het bijzonder duurzaam is. Bij melaminehars- of HPL-coatings zijn alle randen afgewerkt met een 2 mm dikke ABS-kantenband. De oppervlaktestructuur van de melamine- of HPL-coating is licht gestructureerd om schittering te verminderen.

Geschikte presentatiehouders of etikethouders

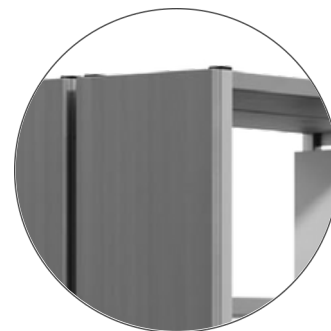

Etiketteringsplaatje voor stellingssystemen R.10/2, R.10/4 of hout

kop, acrylglas, antireflecterend, transparant, met verborgen montage, B 210, H 301 mm, DIN A4 staand

ekz-Nr. EUR/Stuk

A8039124

Niet geschikt voor montage achteraf, omdat de acrylpanelen in de fabriek geboord moeten worden.

Etiketteringsplaatje voor montage op eindpanelen met glad oppervlak, acrylglas, antireflecterend,

transparant, met zelfklevende strips

ekz-Nr. EUR/Stuk

A8039194 Voor DIN A4 staand, B 210, H 301 mm

A8039404 Voor DIN A3 liggend, B 421, H 301 mm



Informatiekader A4/A3 Zelfklevend met scharnierend magnetisch kader kader.

Voor DIN A4-formaat, B 236, H 323 mm

ekz-Nr. EUR/Stuk

A8027522 Informatieframe A4

Voor DIN A3-formaat, B 325, H 445 mm

ekz-Nr. EUR/Stuk

A8027524 Informatieframe A3

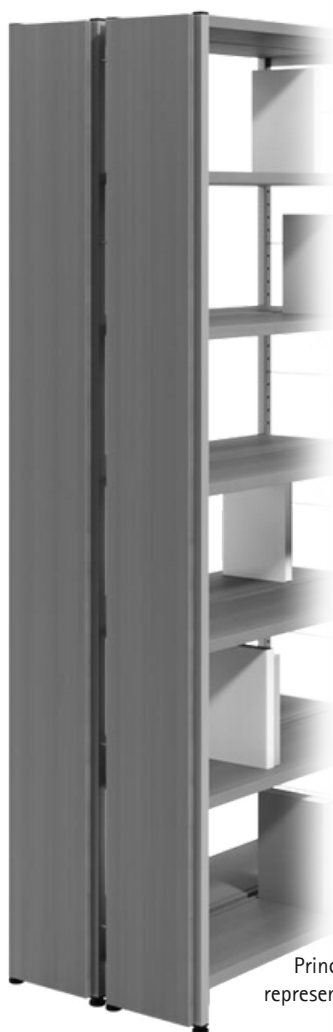

Principe - representatie



Principe - representatie

Tweedelige houtsoort, binnenin gelegen

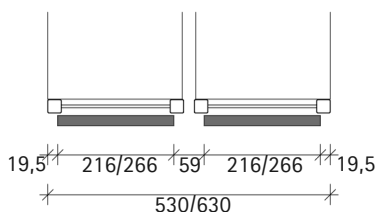

Tweedelig hout, vlak aan de buitenkant

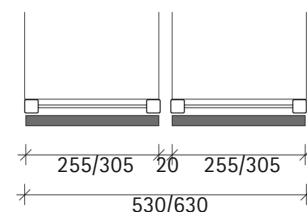

Materiaal: Houtmateriaal, kunststof gecoat of natuurlijk houtfineer – 19 mm dik

Metalen legbordafsluitpaneel – gepoedercoat plaatstaal, gesloten of geperforeerd (vierkante perforatie Qg 8-24, ronde perforatie Rg 4,5-15 en Rg 10-20), 1,5 mm dik, met enkelvoudige vouwranden aan de verticale randen. Alle legbordafsluitpanelen worden zonder gereedschap of montagemateriaal in de buitenste legbordstaander gehangen. De bovenrand dient voor het ophangen in de legbordstaander en is ontworpen om de opening tussen de draagbeugel en het legbord af te sluiten, in lijn met de beugels van de afdekplanken aan de legbordzijde. Om schuiven te voorkomen, is de onderzijde dubbelgevouwen. De tweede opstaande rand is zo ontworpen dat er na het ophangen een geometrische overlapping ontstaat tussen de opstaande rand en de onderste dwarsbalk. Dit voorkomt onbedoeld naar buiten bewegen van het paneel. Het oppervlak is gepoedercoat in RAL-kleur, met een dikte van 60 tot 80 µm.



Qg 8-24

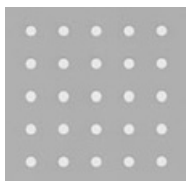

Rg 4,5-15

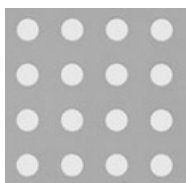

Rg 10-20

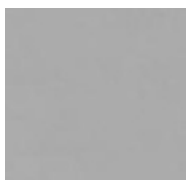

geschlossen

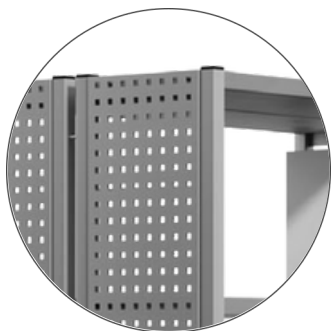

Principe - representatie

Metaal, tweedelig, intern

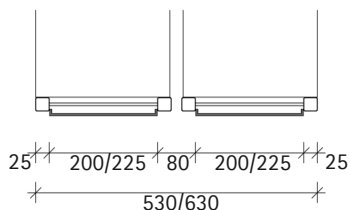

Materiaal: Geleurd gepoedercoat metaalplaat – 1,5 mm dik

Geschikte presentatiehouders of etikethouders



Etikettenplaat voor montage op schapranden, gemaakt van metaal, acrylglas, antireflecterend, transparant, met sterke magneethouders aan de achterzijde.

B 211, H 301 mm voor DIN A4 staand formaat
 B 423, H 301 mm voor DIN A3 liggend formaat

ekz-Nr.		EUR/Stuk
A8039371	DIN A4 portret	
A8039382	DIN A3 liggend	



Quickload magneethoes voor het labelen van eindpanelen van metalen wand- en dubbele stellingen, evenals op alle gladde magnetische oppervlakken. PVC-folie, transparant/wit, magnetisch, voor DIN A4-formaat, 220 mm breed x 306 mm hoog.

ekz-Nr.	EUR/Stuk
A8027560	



Informatieframe mA4/mA3. Het magnetisch hechtende informatieframe is geschikt voor documenten en mededelingen op metalen oppervlakken. Eenvoudig te bevestigen op whiteboards, displayborden, kluisjes, metalen zijpanelen, enz.

Voor DIN A4-formaat, B 236, H 323 mm	ekz-Nr.	EUR/Stuk
	A8027521	Informatiekader mA4

Voor DIN A3-formaat, B 325, H 446 mm	ekz-Nr.	EUR/Stuk
	A8027525	Informatieframe mA3

Quickload foliezak. Zie pagina 10. Alleen te gebruiken met gesloten metalen oppervlakken.



Displays voor alle soorten media vindt u in de catalogus "Schapinzetstukken".



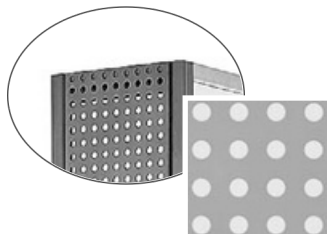
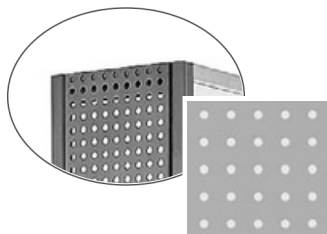
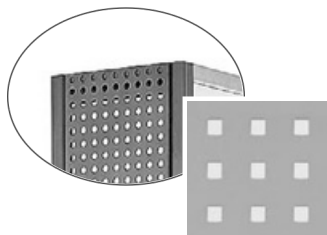
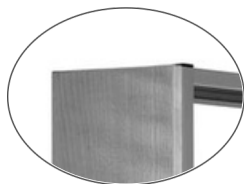
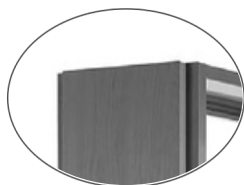

Voor planken met een diepte van 250 mm

Frontpaneel hout – interne zijde

ekz-Nr.	Voor de hoogte van de plank	Pk 1	Pk 2
A9607681	1086 mm		
A9607682	1246 mm		
A9607683	1534 mm		
A9607684	1790 mm		
A9607685	2078 mm		
A9607686	2270 mm		

Gevelbekleding van hout – vlak aan de buitenzijde

ekz-Nr.	Voor de hoogte van de plank	Pk 1	Pk 2
A9608617	1086 mm		
A9608618	1246 mm		
A9608619	1534 mm		
A9608620	1790 mm		
A9608621	2078 mm		
A9608622	2270 mm		

Frontpaneel, gematteerd acryl – binnenzijde

ekz-Nr.	Voor de hoogte van de plank	Pk 1	Pk 2
A9607829	1086 mm		
A9607835	1246 mm		
A9607830	1534 mm		
A9607831	1790 mm		
A9607832	2078 mm		
A9607833	2270 mm		

Frontpaneel, matte acryl – gelijk met de buitenzijde

ekz-Nr.	Voor de hoogte van de plank	Pk 1	Pk 2
A9608817	1086 mm		
A9608818	1246 mm		
A9608819	1534 mm		
A9608820	1790 mm		
A9608821	2078 mm		
A9608822	2270 mm		

Voorpaneelbekleding geperforeerde plaat Qg 8-24 – binnen

ekz-Nr.	Voor de hoogte van de plank	Pk 1	Pk 2
A9607015	1086 mm		
A9607020	1246 mm		
A9607016	1534 mm		
A9607017	1790 mm		
A9607018	2078 mm		
A9607019	2270 mm		

Frontpaneelbekleding geperforeerde plaat Rg 4,5-15 – interne zijde

ekz-Nr.	Voor de hoogte van de plank	Pk 1	Pk 2
A9607036	1086 mm		
A9607041	1246 mm		
A9607037	1534 mm		
A9607038	1790 mm		
A9607039	2078 mm		
A9607040	2270 mm		

Frontpaneelbekleding geperforeerde plaat Rg 10-20 – interne zijde

ekz-Nr.	Voor de hoogte van de plank	Pk 1	Pk 2
A9607057	1086 mm		
A9607062	1246 mm		
A9607058	1534 mm		
A9607059	1790 mm		
A9607060	2078 mm		
A9607061	2270 mm		

Voor planken met een diepte van 300 mm

ekz-Nr.	Voor de hoogte van de plank	Pk 1	Pk 2
A9608691	1086 mm		
A9608692	1246 mm		
A9608693	1534 mm		
A9608694	1790 mm		
A9608695	2078 mm		
A9608696	2270 mm		

ekz-Nr.	Voor de hoogte van de plank	Pk 1	Pk 2
A9608625	1086 mm		
A9608626	1246 mm		
A9608627	1534 mm		
A9608628	1790 mm		
A9608629	2078 mm		
A9608630	2270 mm		

ekz-Nr.	Voor de hoogte van de plank	Pk 1	Pk 2
A9607836	1086 mm		
A9607841	1246 mm		
A9607837	1534 mm		
A9607838	1790 mm		
A9607839	2078 mm		
A9607840	2270 mm		

ekz-Nr.	Voor de hoogte van de plank	Pk 1	Pk 2
A9608825	1086 mm		
A9608826	1246 mm		
A9608827	1534 mm		
A9608828	1790 mm		
A9608829	2078 mm		
A9608830	2270 mm		

ekz-Nr.	Voor de hoogte van de plank	Pk 1	Pk 2
A9607078	1086 mm		
A9607083	1246 mm		
A9607079	1534 mm		
A9607080	1790 mm		
A9607081	2078 mm		
A9607082	2270 mm		

ekz-Nr.	Voor de hoogte van de plank	Pk 1	Pk 2
A9607099	1086 mm		
A9607104	1246 mm		
A9607100	1534 mm		
A9607101	1790 mm		
A9607102	2078 mm		
A9607103	2270 mm		

ekz-Nr.	Voor de hoogte van de plank	Pk 1	Pk 2
A9607120	1086 mm		
A9607125	1246 mm		
A9607121	1534 mm		
A9607122	1790 mm		
A9607123	2078 mm		
A9607124	2270 mm		

Voor planken met een diepte van 250 mm

Voor planken met een diepte van 300 mm

dubbele planken

Frontpaneel hout – binnen, twee delen

ekz-Nr.	Voor de hoogte van de plank	Pk 1	Pk 2
A9607641	1086 mm		
A9607642	1246 mm		
A9607643	1534 mm		
A9607644	1790 mm		
A9607645	2078 mm		
A9607646	2270 mm		

ekz-Nr.	Voor de hoogte van de plank	Pk 1	Pk 2
A9607651	1086 mm		
A9607652	1246 mm		
A9607653	1534 mm		
A9607654	1790 mm		
A9607655	2078 mm		
A9607656	2270 mm		

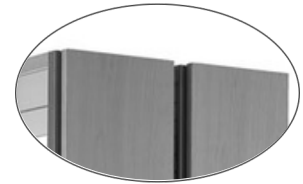

Gevelbekleding hout – vlak aan de buitenzijde, tweedelig

ekz-Nr.	Voor de hoogte van de plank	Pk 1	Pk 2
A9608665	1086 mm		
A9608666	1246 mm		
A9608667	1534 mm		
A9608668	1790 mm		
A9608669	2078 mm		
A9608670	2270 mm		

ekz-Nr.	Voor de hoogte van de plank	Pk 1	Pk 2
A9608673	1086 mm		
A9608674	1246 mm		
A9608675	1534 mm		
A9608676	1790 mm		
A9608677	2078 mm		
A9608678	2270 mm		

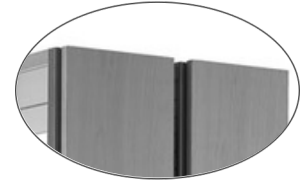

Frontpaneel, gematteerd acryl – binnenzijde, tweedelig

ekz-Nr.	Voor de hoogte van de plank	Pk 1	Pk 2
A9607843	1086 mm		
A9607848	1246 mm		
A9607844	1534 mm		
A9607845	1790 mm		
A9607846	2078 mm		
A9607847	2270 mm		

ekz-Nr.	Voor de hoogte van de plank	Pk 1	Pk 2
A9607850	1086 mm		
A9607855	1246 mm		
A9607851	1534 mm		
A9607852	1790 mm		
A9607853	2078 mm		
A9607854	2270 mm		



Frontpaneel mat acryl – vlak aan de buitenzijde, tweedelig

ekz-Nr.	Voor de hoogte van de plank	Pk 1	Pk 2
A9608865	1086 mm		
A9608866	1246 mm		
A9608867	1534 mm		
A9608868	1790 mm		
A9608869	2078 mm		
A9608870	2270 mm		

ekz-Nr.	Voor de hoogte van de plank	Pk 1	Pk 2
A9608873	1086 mm		
A9608874	1246 mm		
A9608875	1534 mm		
A9608876	1790 mm		
A9608877	2078 mm		
A9608878	2270 mm		



Frontpaneelbekleding geperforeerde plaat Qg 8-24 – intern, in twee delen

ekz-Nr.	Voor de hoogte van de plank	Pk 1	Pk 2
A9607169	1086 mm		
A9607174	1246 mm		
A9607170	1534 mm		
A9607171	1790 mm		
A9607172	2078 mm		
A9607173	2270 mm		

ekz-Nr.	Voor de hoogte van de plank	Pk 1	Pk 2
A9607176	1086 mm		
A9607181	1246 mm		
A9607177	1534 mm		
A9607178	1790 mm		
A9607179	2078 mm		
A9607180	2270 mm		

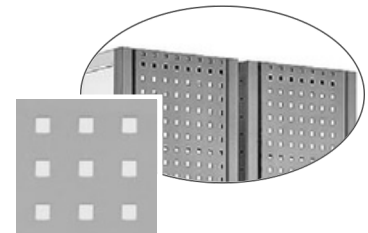

Frontpaneelbekleding geperforeerde plaat Rg 4,5-15 – intern, in twee delen

ekz-Nr.	Voor de hoogte van de plank	Pk 1	Pk 2
A9607183	1086 mm		
A9607188	1246 mm		
A9607184	1534 mm		
A9607185	1790 mm		
A9607186	2078 mm		
A9607187	2270 mm		

ekz-Nr.	Voor de hoogte van de plank	Pk 1	Pk 2
A9607190	1086 mm		
A9607195	1246 mm		
A9607191	1534 mm		
A9607192	1790 mm		
A9607193	2078 mm		
A9607194	2270 mm		

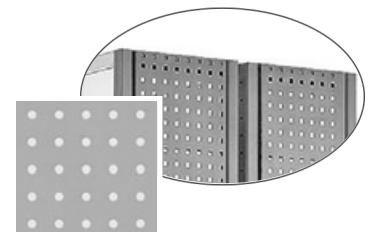

Frontpaneelbekleding geperforeerde plaat Rg 10-20 – intern, tweedelig

ekz-Nr.	Voor de hoogte van de plank	Pk 1	Pk 2
A9607197	1086 mm		
A9607202	1246 mm		
A9607198	1534 mm		
A9607199	1790 mm		
A9607200	2078 mm		
A9607201	2270 mm		

ekz-Nr.	Voor de hoogte van de plank	Pk 1	Pk 2
A9607204	1086 mm		
A9607209	1246 mm		
A9607205	1534 mm		
A9607206	1790 mm		
A9607207	2078 mm		
A9607208	2270 mm		

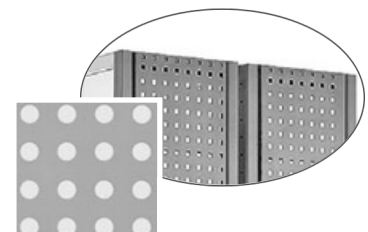

Alle prijzen zijn in euro netto, exclusief verzend- en verpakkingskosten, alsook BTW.

planken tussenwanden

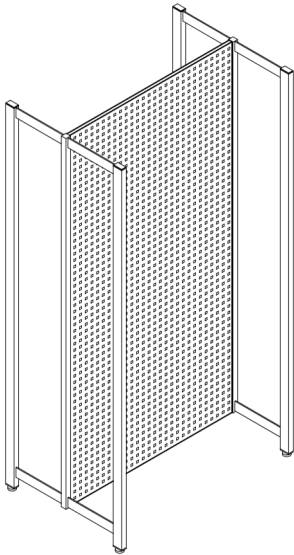

Plankmiddenpanelen zijn beschikbaar in diverse materialen, zoals hout, metaal, geperforeerd plaatstaal, enzovoort.

Wielen voor dubbele planken.

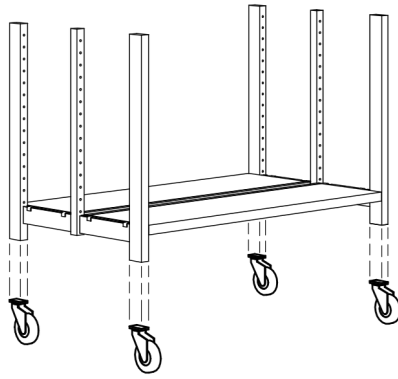

Enkele wielen voor dubbele planken.

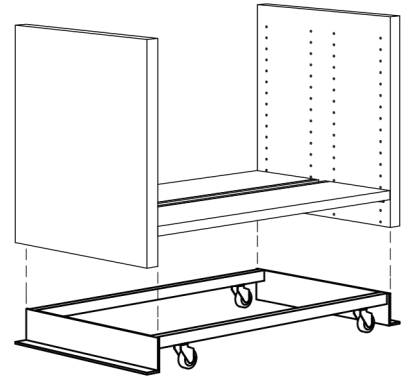

Trolley voor dubbele planken.



Gedetailleerde informatie over scheidingswanden en wielen is te vinden in onze catalogus met plankinzetten.

Algemene informatie

Wij behouden ons het recht voor om druk- en andere fouten te rectificeren.

Levering

Beschikbaarheid van levering

Onze levertijden variëren van onmiddellijke verzending voor voorraadartikelen tot verzending binnen 12 weken voor op maat gemaakte producten.

Kortere doorlooptijden zijn mogelijk; wij staan klaar om u te helpen. Service en verkoop van bibliotheekapparatuur: Telefoon +49 7121 144-420, bibliotheksausstattung@ekz.de

Verzend- en verpakkingskosten

Wij bieden gratis levering aan boord via standaard verzending met een pakketdienst en expeditie.

Steinkante biedt gratis verzending binnen Duitsland en Oostenrijk aan. Indien u de goederen op uw locatie wilt laten bezorgen, bieden wij – voor leveringen via expeditie binnen Duitsland – het transport naar de gebruiksplaats aan tegen een meerprijs.

Voor leveringen naar andere landen berekenen wij de verzendkosten op basis van de benodigde inspanning.

Transportschade

Controleer bij ontvangst de goederen op zichtbare schade aan de verpakking.

Laat de bezorger dit schriftelijk op de vrachtbrief bevestigen en meld de schade onmiddellijk bij ons.

Ruilen/Retourneren

Ruilen en retourneren van geleverde goederen is uitsluitend mogelijk na voorafgaand overleg en onze uitdrukkelijke toestemming. U dient de goederen in de originele verpakking en franco terug te sturen naar het door ons opgegeven adres. De kosten voor de retourzending zijn voor rekening van de verzender.

Wij aanvaarden geen zendingen met afhaalbestelling.

ekz levert conform de gepubliceerde Algemene Voorwaarden - voorwaarden.

Actualiteit en kwaliteit: alle artikelen worden geactualiseerd op basis van de meest recente stand van de techniek.

Zoals weergegeven en aangeboden. Alle afbeeldingen zijn slechts ter illustratie.

Aansprakelijkheid is uitgesloten. Wij behouden ons het recht voor om technische aanpassingen door te voeren.

Vanwege beperkingen in de afdrukkwaliteit kunnen de weergegeven kleuren afwijken van het oorspronkelijke product. Aansprakelijkheid voor drukfouten is uitgesloten.

Materialen en kleuren De beschikbare meubelstoffen en kleurkeuzes voor de artikelen in deze De in de brochure weergegeven producten zijn te vinden in de catalogus Bibliotheekapparatuur onder het hoofdstuk 'Kleurentabellen'.

Montage: Onze producten zijn uitermate geschikt voor zelfmontage.

De bijbehorende montage-instructies zijn eveneens te vinden op ekz.de/technische-infos

Op verzoek assembleert ekz de meubels. Deze kosten zijn niet inbegrepen in de individuele verkoopprijzen en worden afzonderlijk berekend.

De afspraak wordt op persoonlijke basis gemaakt.

Certificaten Wij begrijpen de werking van bibliotheken – vele patenten, gebruiksmodellen

en ontwerptroepen getuigen van onze expertise. Strikte kwaliteits-Normen vormen een essentiële voorwaarde voor de hoge kwaliteit van onze producten. Daarom hebben wij ons kwaliteitsmanagementsysteem voor bibliotheekapparatuur laten certificeren volgens DIN EN ISO 9001:2015 door DQS GmbH.

Betrokkenheid bij klimaat en milieu

Onze producten zijn vervaardigd uit hout dat afkomstig is uit duurzame bosbouw (FSC/PEFC-gecertificeerd). Via ons milieuprogramma bieden we ondersteuning aan bibliotheken bij het realiseren van hun duurzaamheidsdoelen.

Tot onze inzet behoort ook de vrijwillige milieucertificering volgens DIN EN ISO 14001:2015, die wij hebben verkregen. Dit geldt eveneens voor de samenwerking met onze partner Bergwaldprojekt e. V. Voor uw nieuwe installatie plant onze partner een boom en u ontvangt hiervoor een certificaat.



BERGWALD
PROJEKT

Wij zijn de toonaangevende dienstverlener voor bibliotheken en bieden onze klanten toekomstgerichte oplossingen. Deze omvatten ruimte- en inrichtingsplanning, hoogwaardige apparatuur en een breed scala aan bibliotheekbenodigdheden. Ons mediaaanbod bestaat uit boeken, niet-boekgebonden materialen, catalogiseringsdiensten, ondersteuning bij collectieontwikkeling en professionele catalogisering. Dit wordt aangevuld met deskundig advies en training. Bibliotheken, architectenbureaus, instituten en onderwijsinstellingen, evenals culturele en bouwkundige autoriteiten in heel Europa, werken succesvol met ons samen. Zij waarderen de ervaring en betrouwbaarheid van ekz, evenals onze innovatieve ideeën en bereidheid om samen nieuwe wegen te verkennen.

Duitsland ekz.bibliotheksservice GmbH Bismarckstraat 3 72764 Reutlingen Tel. +49 7121 144-0 Fax +49 7121 144-280 info@ekz.de ekz.de Oostenrijk ekz.bibliotheksservice GmbH

Oostenrijkse vestiging Schumacherstraße 14 5020 Salzburg Tel. +43 662 844699-0 Fax +43 662 844699-19 info@ekz.at ekz.at

Frankrijk ekz.bibliotheksservice GmbH Franse vestiging Parc d'activités des Couturiers 16, rue des Couturières 67240 Bischwiller Tel. +33 388 074070 Fax +33 388 074071 contact@ekz.fr ekz.fr

Publicatieoverzicht



Stellingsysteem R.1



R.2 stellingsysteem



R.3 stellingsysteem



R.4 stellingsysteem



R.5 stellingsysteem



R.6 stellingsysteem



R.7/2 stellingsysteem



R.10/2 stellingensysteem



R.10/4 stellingensysteem



plankinzetstukken



Garderobesystemen



Reserveringsbalies en tafels



Bibliotheekuitrusting