

Stellingsysteem R.1

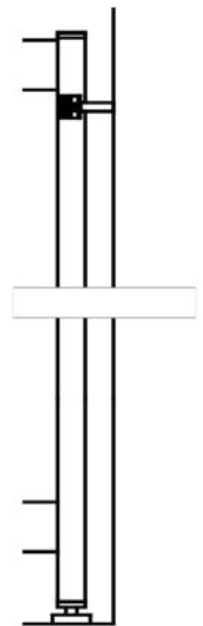

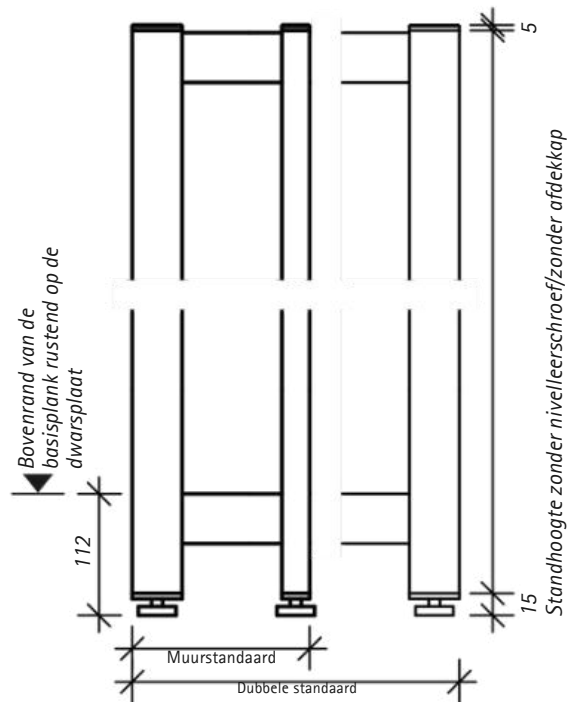
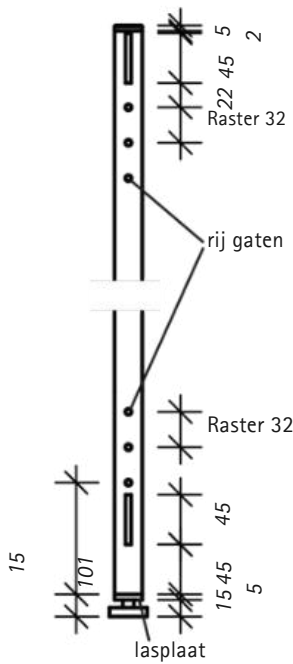

Afstanden tot de muur op locatie: 22,5 mm vanaf de achterkant van de buis, 19 mm vanaf de buitenkant van de grondplaat

Schroefbevestiging aan de muur ter beveiliging tegen kantelen conform de wettelijke voorschriften (o.a. DIN 16121/2, 14073) – geen statische verbinding

-Alle afmetingen zijn in millimeters –Dikte kunststof afdekkap 5 mm –Gatenwortel centraal in de plankas geplaatst –Hoogte van de nivelleringschroef is een theoretische meting, aangezien de werkelijke draaihoogte kan variëren afhankelijk van de bodemgesteldheid.

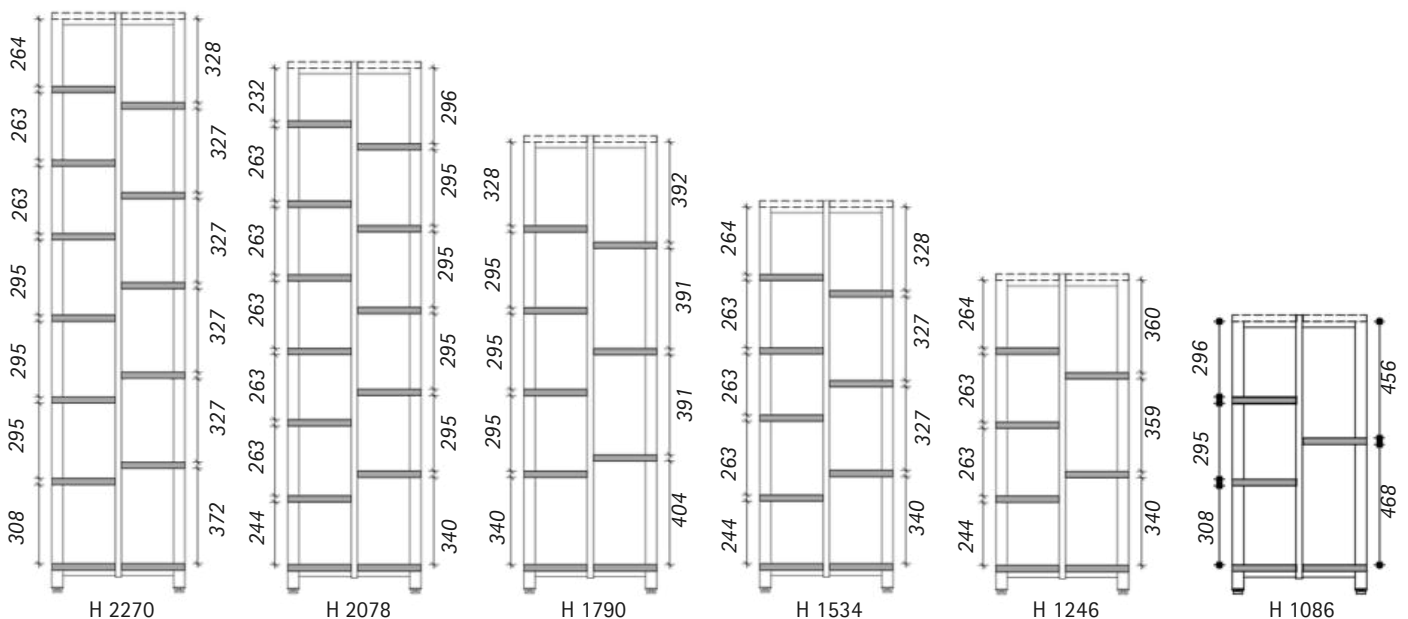
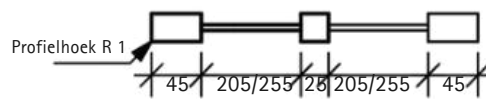

Plankafstand/hoogte inclusief nivelleringschroef

Enkelkoloms systeem: Dit type stellingkast kenmerkt zich door een transparant design. De dragende en structurele elementen zijn van metaal en tot het wezenlijke gereduceerd. Het systeem omvat een aparte zijstaander voor wand- en dubbele stellingen.



Basiseenheid (BU) – Uitbreidingseenheid (AU) De stellingen worden geleverd als basiseenheid en uitbreidingseenheid. Een basiseenheid heeft twee legbordframes en een uitbreidingseenheid heeft één legbordframe.

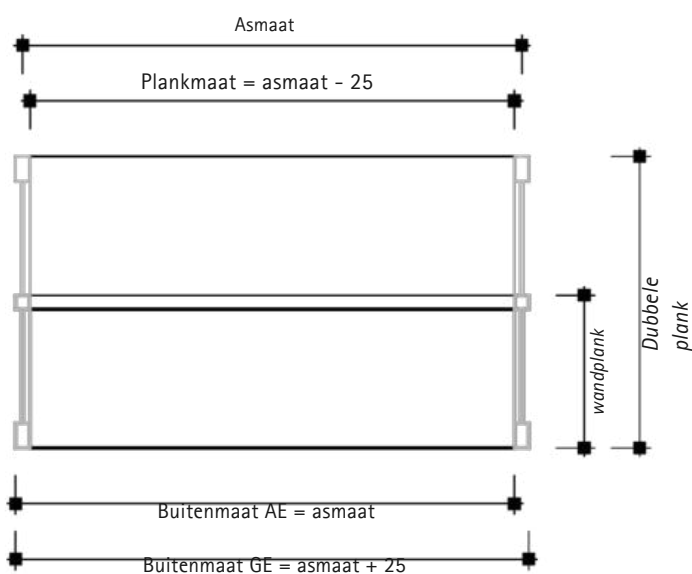

Bouw

Plankframe R.1

Vierkante stalen buis, verticale buizen
25/45 x 25 mm gelast met
kruisverbinder 45 x 5 mm

Grond egaliseren

2 stelschroeven per plankframe

Aanpassingsraster

Doorlopende rij gaten in een raster
van 32 mm voor het ophangen van
de planken

Planken

25mmdik, verstelbaaren afsluitbaar,
individuele planken kunnen worden gekanteld

Planken en plankinzetstukken

inclusief elektrolytischverzinkte, blank
verzinkte beugels en eindsteunbeugels

Massa

Basiseenheid

1025/925/765/525 mm

Montage-eenheid/asafmeting

1000/900/740/500 mm

Plankbreedtes

975/875/715/475 mm

Hoogten

inclusief nivelleerschroef
2270/2078/1790/1534/1246/1086
mm

Dieptes

Dubbele staande plank 525/625 mm
Wandstaande plank 275/325 mm

Plankdieptes

250/300 mm

Certificaten

Wij begrijpen hoe bibliotheken werken – talloze patenten, gebruiksmodellen en ontwerpoctrooien bewijzen onze expertise. Strenge kwaliteitsnormen zijn essentieel voor de hoge kwaliteit van onze producten. Daarom hebben we ons kwaliteitsmanagementsysteem voor bibliotheekapparatuur laten certificeren volgens DIN EN ISO 9001:2015 door DQS GmbH.



Klassiek mooi in een lijst. Bij de R.1 vormt een klassiek vierkant frame de dragende pijler van de designkast – metalen delen gepoedercoat volgens RAL, houten delen met kunststofcoating of natuurlijk gefineerd.

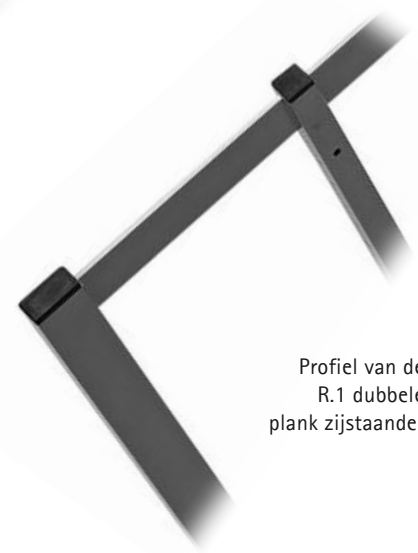

Profiel van de
R.1 dubbele
plank zijstaander

Voor planken van 250 mm diep

Voor planken van 300 mm diep

Zijstandaard wandplank

ekz-Nr.	Referentiestandaard	Pk 1	Pk 2
A9602001	H 1086 mm		
A9602002	H 1246 mm		
A9602003	H 1534 mm		
A9602004	H 1790 mm		
A9602005	H 2078 mm		
A9602006	H 2270 mm		

ekz-Nr.	Referentiestandaard	Pk 1	Pk 2
A9602021	H 1086 mm		
A9602022	H 1246 mm		
A9602023	H 1534 mm		
A9602024	H 1790 mm		
A9602025	H 2078 mm		
A9602026	H 2270 mm		



Gekleurd metaal, inclusief wandmontage.
Basiseenheid – 2 eenheden vereist.
Uitbreidingseenheid – 1 eenheid vereist.

Wandplank zonder planken

ekz-Nr.	Referentiestandaard	Pk 1	Pk 2
A9602101	H 1086 mm,GE		
A9602102	H 1086 mm,AE		
A9602103	H 1246 mm,GE		
A9602104	H 1246 mm,AE		
A9602105	H 1534 mm,GE		
A9602106	H 1534 mm,AE		
A9602107	H 1790 mm,GE		
A9602108	H 1790 mm,AE		
A9602109	H 2078 mm,GE		
A9602110	H 2078 mm,AE		
A9602111	H 2270 mm,GE		
A9602112	H 2270 mm,AE		

ekz-Nr.	Referentiestandaard	Pk 1	Pk 2
A9602121	H 1086 mm,GE		
A9602122	H 1086 mm,AE		
A9602123	H 1246 mm,GE		
A9602124	H 1246 mm,AE		
A9602125	H 1534 mm,GE		
A9602126	H 1534 mm,AE		
A9602127	H 1790 mm,GE		
A9602128	H 1790 mm,AE		
A9602129	H 2078 mm,GE		
A9602130	H 2078 mm,AE		
A9602131	H 2270 mm,GE		
A9602132	H 2270 mm,AE		



Gekleurd metaal, inclusief wandmontage.
Basiseenheid – GE.
Uitbreidingseenheid – AE. Geschikt voor alle asmaten.

Dubbele plank voor zijstandaard

ekz-Nr.	Referentiestandaard	Pk 1	Pk 2
A9602011	H 1086 mm		
A9602012	H 1246 mm		
A9602013	H 1534 mm		
A9602014	H 1790 mm		
A9602015	H 2078 mm		
A9602016	H 2270 mm		

ekz-Nr.	Referentiestandaard	Pk 1	Pk 2
A9602031	H 1086 mm		
A9602032	H 1246 mm		
A9602033	H 1534 mm		
A9602034	H 1790 mm		
A9602035	H 2078 mm		
A9602036	H 2270 mm		

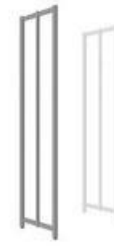

Gekleurd metaal, basiseenheid – 2 eenheden vereist.
Uitbreidingseenheid – 1 eenheid vereist. Een dwars- of framespant is vereist voor versterking.

Frameversterking dwarsbalk

ekz-Nr.	Referentiestandaard	Pk 1	Pk 2
A9601101	A 500 mm		
A9601103	A 700 mm		
A9601105	A 900 mm		
A9601107	A 1000 mm		

Montagemateriaal voor frame dwarsbalk

ekz-Nr.	EUR/stuk
A9601260	Basiseenheid
A9601261	Uitbreidingseenheid

Bevestigingsmateriaal dient apart te worden besteld.



Stalen buis, 15 x 30 mm, gekleurd metaal, om vast te schroeven aan plankstaanders

Verstergingskruisrond staal

ekz-Nr.	Referentiestandaard	EUR/stuk
A9601211	A 500 mm	
A9601213	A 700 mm	
A9601215	A 900 mm	
A9601217	A 1000 mm	

Montagemateriaal voor dwarsbalk

ekz-Nr.	EUR/stuk
A9601262	Basiseenheid
A9601263	Uitbreidingseenheid

Bevestigingsmateriaal dient apart te worden besteld.



Rond staal \varnothing 6 mm, elektrolytisch verzinkt, glanzverzinkt, voor het vastschroeven aan plankstaanders

Dubbele stellingkast met frame dwarsbalk, zonder planken

Zijstandaard en versterking van metaal, gekleurd metaal, basiseenheid (GE) of aanbouw eenheid (AU)



Laagprofiellabel voor stellingssystemen R.1,

R.2, R.3, R.4, R.5 en R.6, voor plaatsing in de middelste plankpaal

Etikethouder voor etiketvlag, metaal, rond, gegalvaniseerd

Nis, verzinkt, hoogte 350 mm, dikte 15 mm, fitting, zwarte kunststof. Voor vierkante plankdragers 25 x 25 mm.

ekz-Nr.	EUR/stuk
A8039220	

Etikettersplaatje, 102 mm hoog, voor

montagegastang, inclusief 2 kartelschroeven en 2 afstandhouders, acrylglas, antireflecterend, transparant

ekz-Nr.	EUR/stuk
A8039008 B 455, H 102 mm	

Kartonnen inzetstuk voor etiketplaat,

blanco papier, wit
1 vel (DIN A3) = 3 stuks

bv-nr.	EUR/vel
A8039010 B 420, H 99 mm	

Voor planken van 250 mm diep

Asmaat 500 mm, basiseenheid (GE) 525 mm, aanbouweenheid (AE) 500 mm

ekz-Nr.	Referentiestandaard	Pk 1	Pk 2
A9602201	H 1086 mm, GE		
A9602202	H 1086 mm, AE		
A9602203	H 1246 mm, GE		
A9602204	H 1246 mm, AE		
A9602205	H 1534 mm, GE		
A9602206	H 1534 mm, AE		
A9602207	H 1790 mm, GE		
A9602208	H 1790 mm, AE		
A9602209	H 2078 mm, GE		
A9602210	H 2078 mm, AE		
A9602211	H 2270 mm, GE		
A9602212	H 2270 mm, AE		

Voor planken van 300 mm diep

Asmaat 740 mm, basiseenheid (GE) 765 mm, aanbouweenheid (AE) 740 mm

ekz-Nr.	Referentiestandaard	Pk 1	Pk 2
A9602221	H 1086 mm, GE		
A9602222	H 1086 mm, AE		
A9602223	H 1246 mm, GE		
A9602224	H 1246 mm, AE		
A9602225	H 1534 mm, GE		
A9602226	H 1534 mm, AE		
A9602227	H 1790 mm, GE		
A9602228	H 1790 mm, AE		
A9602229	H 2078 mm, GE		
A9602230	H 2078 mm, AE		
A9602231	H 2270 mm, GE		
A9602232	H 2270 mm, AE		

ekz-Nr.	Referentiestandaard	Pk 1	Pk 2
A9602301	H 1086 mm, GE		
A9602302	H 1086 mm, AE		
A9602303	H 1246 mm, GE		
A9602304	H 1246 mm, AE		
A9602305	H 1534 mm, GE		
A9602306	H 1534 mm, AE		
A9602307	H 1790 mm, GE		
A9602308	H 1790 mm, AE		
A9602309	H 2078 mm, GE		
A9602310	H 2078 mm, AE		
A9602311	H 2270 mm, GE		
A9602312	H 2270 mm, AE		

Asmaat 900 mm, basiseenheid (GE) 925 mm, aanbouweenheid (AE) 900 mm

ekz-Nr.	Referentiestandaard	Pk 1	Pk 2
A9602241	H 1086 mm, GE		
A9602242	H 1086 mm, AE		
A9602243	H 1246 mm, GE		
A9602244	H 1246 mm, AE		
A9602245	H 1534 mm, GE		
A9602246	H 1534 mm, AE		
A9602247	H 1790 mm, GE		
A9602248	H 1790 mm, AE		
A9602249	H 2078 mm, GE		
A9602250	H 2078 mm, AE		
A9602251	H 2270 mm, GE		
A9602252	H 2270 mm, AE		

ekz-Nr.	Referentiestandaard	Pk 1	Pk 2
A9602321	H 1086 mm, GE		
A9602322	H 1086 mm, AE		
A9602323	H 1246 mm, GE		
A9602324	H 1246 mm, AE		
A9602325	H 1534 mm, GE		
A9602326	H 1534 mm, AE		
A9602327	H 1790 mm, GE		
A9602328	H 1790 mm, AE		
A9602329	H 2078 mm, GE		
A9602330	H 2078 mm, AE		
A9602331	H 2270 mm, GE		
A9602332	H 2270 mm, AE		

Asmaat 1000 mm, basiseenheid (GE) 1025 mm, aanbouweenheid (AE) 1000 mm

ekz-Nr.	Referentiestandaard	Pk 1	Pk 2
A9602261	H 1086 mm, GE		
A9602262	H 1086 mm, AE		
A9602263	H 1246 mm, GE		
A9602264	H 1246 mm, AE		
A9602265	H 1534 mm, GE		
A9602266	H 1534 mm, AE		
A9602267	H 1790 mm, GE		
A9602268	H 1790 mm, AE		
A9602269	H 2078 mm, GE		
A9602270	H 2078 mm, AE		
A9602271	H 2270 mm, GE		
A9602272	H 2270 mm, AE		

ekz-Nr.	Referentiestandaard	Pk 1	Pk 2
A9602341	H 1086 mm, GE		
A9602342	H 1086 mm, AE		
A9602343	H 1246 mm, GE		
A9602344	H 1246 mm, AE		
A9602345	H 1534 mm, GE		
A9602346	H 1534 mm, AE		
A9602347	H 1790 mm, GE		
A9602348	H 1790 mm, AE		
A9602349	H 2078 mm, GE		
A9602350	H 2078 mm, AE		
A9602351	H 2270 mm, GE		
A9602352	H 2270 mm, AE		

Voor planken van 250 mm diep

Asmaat 500 mm, basiseenheid (GE) 525 mm, aanbouweenheid (AE) 500 mm			
ekz-Nr.	Referentiestandaard	Pk 1	Pk 2
A9602361	H 1086 mm, GE		
A9602362	H 1086 mm, AE		
A9602363	H 1246 mm, GE		
A9602364	H 1246 mm, AE		
A9602365	H 1534 mm, GE		
A9602366	H 1534 mm, AE		
A9602367	H 1790 mm, GE		
A9602368	H 1790 mm, AE		
A9602369	H 2078 mm, GE		
A9602370	H 2078 mm, AE		
A9602371	H 2270 mm, GE		
A9602372	H 2270 mm, AE		

Asmaat 740 mm, basiseenheid (GE) 765 mm, aanbouweenheid (AE) 740 mm			
ekz-Nr.	Referentiestandaard	Pk 1	Pk 2
A9602381	H 1086 mm, GE		
A9602382	H 1086 mm, AE		
A9602383	H 1246 mm, GE		
A9602384	H 1246 mm, AE		
A9602385	H 1534 mm, GE		
A9602386	H 1534 mm, AE		
A9602387	H 1790 mm, GE		
A9602388	H 1790 mm, AE		
A9602389	H 2078 mm, GE		
A9602390	H 2078 mm, AE		
A9602391	H 2270 mm, GE		
A9602392	H 2270 mm, AE		

Asmaat 900 mm, basiseenheid (GE) 925 mm, aanbouweenheid (AE) 900 mm			
ekz-Nr.	Referentiestandaard	Pk 1	Pk 2
A9602401	H 1086 mm, GE		
A9602402	H 1086 mm, AE		
A9602403	H 1246 mm, GE		
A9602404	H 1246 mm, AE		
A9602405	H 1534 mm, GE		
A9602406	H 1534 mm, AE		
A9602407	H 1790 mm, GE		
A9602408	H 1790 mm, AE		
A9602409	H 2078 mm, GE		
A9602410	H 2078 mm, AE		
A9602411	H 2270 mm, GE		
A9602412	H 2270 mm, AE		

Asmaat 1000 mm, basiseenheid (GE) 1025 mm, aanbouweenheid (AE) 1000 mm			
ekz-Nr.	Referentiestandaard	Pk 1	Pk 2
A9602421	H 1086 mm, GE		
A9602422	H 1086 mm, AE		
A9602423	H 1246 mm, GE		
A9602424	H 1246 mm, AE		
A9602425	H 1534 mm, GE		
A9602426	H 1534 mm, AE		
A9602427	H 1790 mm, GE		
A9602428	H 1790 mm, AE		
A9602429	H 2078 mm, GE		
A9602430	H 2078 mm, AE		
A9602431	H 2270 mm, GE		
A9602432	H 2270 mm, AE		

Voor planken van 300 mm diep

Asmaat 500 mm, basiseenheid (GE) 525 mm, aanbouweenheid (AE) 500 mm			
ekz-Nr.	Referentiestandaard	Pk 1	Pk 2
A9602441	H 1086 mm, GE		
A9602442	H 1086 mm, AE		
A9602443	H 1246 mm, GE		
A9602444	H 1246 mm, AE		
A9602445	H 1534 mm, GE		
A9602446	H 1534 mm, AE		
A9602447	H 1790 mm, GE		
A9602448	H 1790 mm, AE		
A9602449	H 2078 mm, GE		
A9602450	H 2078 mm, AE		
A9602451	H 2270 mm, GE		
A9602452	H 2270 mm, AE		

Asmaat 740 mm, basiseenheid (GE) 765 mm, aanbouweenheid (AE) 740 mm			
ekz-Nr.	Referentiestandaard	Pk 1	Pk 2
A9602461	H 1086 mm, GE		
A9602462	H 1086 mm, AE		
A9602463	H 1246 mm, GE		
A9602464	H 1246 mm, AE		
A9602465	H 1534 mm, GE		
A9602466	H 1534 mm, AE		
A9602467	H 1790 mm, GE		
A9602468	H 1790 mm, AE		
A9602469	H 2078 mm, GE		
A9602470	H 2078 mm, AE		
A9602471	H 2270 mm, GE		
A9602472	H 2270 mm, AE		

Asmaat 900 mm, basiseenheid (GE) 925 mm, aanbouweenheid (AE) 900 mm			
ekz-Nr.	Referentiestandaard	Pk 1	Pk 2
A9602481	H 1086 mm, GE		
A9602482	H 1086 mm, AE		
A9602483	H 1246 mm, GE		
A9602484	H 1246 mm, AE		
A9602485	H 1534 mm, GE		
A9602486	H 1534 mm, AE		
A9602487	H 1790 mm, GE		
A9602488	H 1790 mm, AE		
A9602489	H 2078 mm, GE		
A9602490	H 2078 mm, AE		
A9602491	H 2270 mm, GE		
A9602492	H 2270 mm, AE		

Asmaat 1000 mm, basiseenheid (GE) 1025 mm, aanbouweenheid (AE) 1000 mm			
ekz-Nr.	Referentiestandaard	Pk 1	Pk 2
A9602501	H 1086 mm, GE		
A9602502	H 1086 mm, AE		
A9602503	H 1246 mm, GE		
A9602504	H 1246 mm, AE		
A9602505	H 1534 mm, GE		
A9602506	H 1534 mm, AE		
A9602507	H 1790 mm, GE		
A9602508	H 1790 mm, AE		
A9602509	H 2078 mm, GE		
A9602510	H 2078 mm, AE		
A9602511	H 2270 mm, GE		
A9602512	H 2270 mm, AE		

Dubbele stellingkast met dwarsbalk, zonder planken

Metalen zijstandaard, gekleurd metaal, ronde stalen versterking, gegalvaniseerd rond staal
Nis blank verzinkt, basisunit (GE) of uitbreidingsunit (AE)



Etikettersvlag rechtop Voor stellingssystemen R.1, R.2, R.3, R.4, R.5, R.6, XII en DIO, voor plaatsing in de middelste plankpaal

Etikethouder Zie pagina 6.

Etikettersplaatje, 151 mm hoog, voor montagestang, inclusief 2 kartelschroeven en 2 afstandhouders, acrylglas, antireflecterend, transparant

ekz-nr.	EUR/stuk
A8039021	B 455, H 151 mm

Kartonnen inzetstuk voor etiketplaat,

blanco papier, wit	
1 vel (DIN A3) = 2 stuks	
ekz-nr.	EUR/vel
A8039032	B 420, H 148 mm

Houten planken

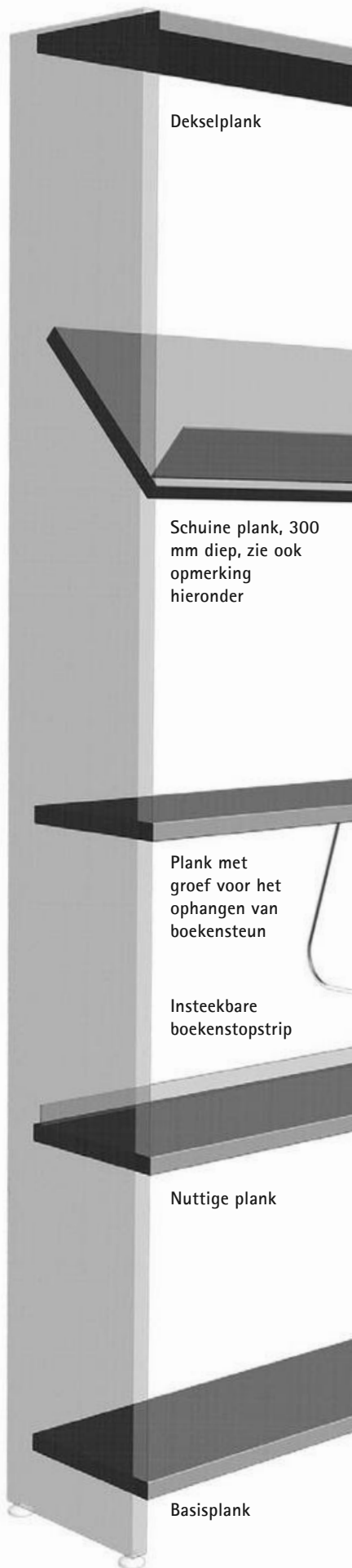

Voor planken van 250 mm diep

Dekblad			
ekz-Nr.	Referentiestandaard	Pk 1	Pk 2
A9617146	A 500 mm		
A9617147	A 740 mm		
A9617148	A 900 mm		
A9617149	A 1000 mm		

Afdekplank met groef voor het ophangen van boeken

ekz-Nr.	Referentiestandaard	Pk 1	Pk 2
A9617230	A 500 mm		
A9617231	A 740 mm		
A9617232	A 900 mm		
A9617233	A 1000 mm		

hellende plank

ekz-Nr.	Referentiestandaard	Pk 1	Pk 2
A9617270	A 500 mm		
A9617271	A 740 mm		
A9617272	A 900 mm		
A9617273	A 1000 mm		

Plank

ekz nr.	Referentiestandaard	Pk 1	Pk 2
A9617101	Een 500 mm		
A9617102	Een 740 mm		
A9617103	Een 900 mm		
A9617104	Een 1000 mm		

Plank met groef voor het ophangen van boeken

ekz-Nr.	Referentiestandaard	Pk 1	Pk 2
A9617234	A 500 mm		
A9617235	A 740 mm		
A9617236	A 900 mm		
A9617237	A 1000 mm		

Basisplank

ekz-Nr.	Referentiestandaard	Pk 1	Pk 2
A9617176	A 500 mm		
A9617177	A 740 mm		
A9617178	A 900 mm		
A9617179	A 1000 mm		

Houten boekenstop

ekz-Nr.	Referentiestandaard	Pk 1	Pk 2
A9619001	A 500 mm		
A9619002	A 740 mm		
A9619003	A 900 mm		
A9619004	A 1000 mm		

Boekensteunstrip, acryl, mat transparant

ekz-Nr.	Referentiestandaard	EUR/stuk
A9619021	A 500 mm	
A9619022	A 740 mm	
A9619023	A 900 mm	
A9619024	A 1000 mm	

Voor planken van 300 mm diep

ekz-Nr.	Referentiestandaard	Pk 1	Pk 2
A9617156	A 500 mm		
A9617157	A 740 mm		
A9617158	A 900 mm		
A9617159	A 1000 mm		

ekz-Nr.	Referentiestandaard	Pk 1	Pk 2
A9617246	A 500 mm		
A9617247	A 740 mm		
A9617248	A 900 mm		
A9617249	A 1000 mm		

ekz-Nr.	Referentiestandaard	Pk 1	Pk 2
A9617275	A 500 mm		
A9617276	A 740 mm		
A9617277	A 900 mm		
A9617278	A 1000 mm		

ekz-Nr.	Referentiestandaard	Pk 1	Pk 2
A9617111	A 500 mm		
A9617112	A 740 mm		
A9617113	A 900 mm		
A9617114	A 1000 mm		

ekz-Nr.	Referentiestandaard	Pk 1	Pk 2
A9617250	A 500 mm		
A9617251	A 740 mm		
A9617252	A 900 mm		
A9617253	A 1000 mm		

ekz-Nr.	Referentiestandaard	Pk 1	Pk 2
A9617186	A 500 mm		
A9617187	A 740 mm		
A9617188	A 900 mm		
A9617189	A 1000 mm		



Planklabel om op houten planken met groeven te bevestigen, Verstelbaar, PMMA, transparant mat, zonder kartonnen inleg

ekz-Nr.	EUR/stuk
A8023675	B 130, H 20 mm
A8037294	B 210, H 20 mm

Elke houten of metalen plank met een boekenstoplijst van 250 mm dik kan ook als schuine plank gebruikt worden.

ekz levert volgens de gepubliceerde algemene voorwaarden.

Voor planken van 250 mm diep

Dekselplank

ekz-Nr.	Referentiestandaard	Pk 1	Pk 2
A9618151	A 500 mm		
A9618152	A 740 mm		
A9618153	A 900 mm		
A9618154	A 1000 mm		

hellende plank

ekz-Nr.	Referentiestandaard	Pk 1	Pk 2
A9618250	A 500 mm		
A9618251	A 740 mm		
A9618252	A 900 mm		
A9618253	A 1000 mm		

Plank

ekz nr.	Referentiestandaard	Pk 1	Pk 2
A9618131	A 500 mm		
A9618132	A 740 mm		
A9618133	A 900 mm		
A9618134	A 1000 mm		

Plank met permanent gevormde boekenstopstrip

ekz-Nr.	Referentiestandaard	Pk 1	Pk 2
A9618101	A 500 mm		
A9618102	A 740 mm		
A9618103	A 900 mm		
A9618104	A 1000 mm		

Basisplank

ekz-Nr.	Referentiestandaard	Pk 1	Pk 2
A9618211	A 500 mm		
A9618212	A 740 mm		
A9618213	A 900 mm		
A9618214	A 1000 mm		

Onderplank met vast gevormde boekenstopstrip

ekz-Nr.	Referentiestandaard	Pk 1	Pk 2
A9618201	A 500 mm		
A9618202	A 740 mm		
A9618203	A 900 mm		
A9618204	A 1000 mm		



Planklabel om op stalen planken te klikken,

Verstelbaar, PMMA, transparant mat, zonder kartonnen inleg

ekz-Nr.	EUR/stuk
A8023653	B 130, H 20 mm
A8037342	B 210, H 20 mm

Voor planken van 300 mm diep

ekz-Nr.	Referentiestandaard	Pk 1	Pk 2
A9618161	A 500 mm		
A9618162	A 740 mm		
A9618163	A 900 mm		
A9618164	A 1000 mm		

ekz-Nr.	Referentiestandaard	Pk 1	Pk 2
A9618255	A 500 mm		
A9618256	A 740 mm		
A9618257	A 900 mm		
A9618258	A 1000 mm		

ekz-Nr.	Referentiestandaard	Pk 1	Pk 2
A9618141	A 500 mm		
A9618142	A 740 mm		
A9618143	A 900 mm		
A9618144	A 1000 mm		

ekz-Nr.	Referentiestandaard	Pk 1	Pk 2
A9618111	A 500 mm		
A9618112	A 740 mm		
A9618113	A 900 mm		
A9618114	A 1000 mm		

ekz-Nr.	Referentiestandaard	Pk 1	Pk 2
A9618231	A 500 mm		
A9618232	A 740 mm		
A9618233	A 900 mm		
A9618234	A 1000 mm		

Boekensteunstrip voor metalen plank

ekz-Nr.	Referentiestandaard	Pk 1	Pk 2
A9619056	A 500 mm		
A9619057	A 740 mm		
A9619058	A 900 mm		
A9619059	A 1000 mm		

Kartonnen schaplabels, inzetstuk voor
Papier, geperforeerd, wit
1 vel = 15 stuks

bv-nr.	EUR/vel
A8087985	B 130, H 20 mm
A8037397	B 210, H 20 mm

Metalen planken

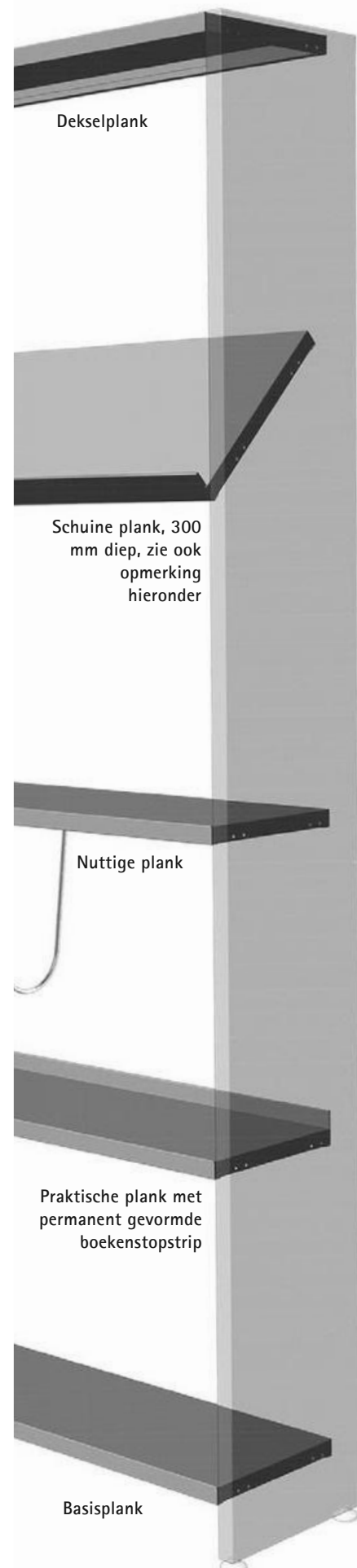

Dekselplank

Schuine plank, 300 mm diep, zie ook opmerking hieronder

Nuttige plank

Praktische plank met permanent gevormde boekenstopstrip

Basisplank

Extra plankinzetten, zoals plankvarianten, uitschuifbare planken, plintpanelen, troggen, etc. Informatie over etikettering vindt u in de brochure voor schapinzetstukken.

Alle prijzen zijn in euro netto, exclusief verzend- en verpakingskosten en BTW.

Acrylaat eindpanelen – Acrylglas, aan beide zijden gesatineerd, kleurloos of gekleurd. De eindpanelen zijn gemaakt van 6 mm gesatineerd acrylglas. Alle randen zijn afgeschuind en gepolijst. De panelen hangen aan de onderzijde vrij om lengteveranderingen door wisselende omgevingstemperaturen te compenseren. Hiervoor zijn de panelen tot een hoogte van 1500 mm voorzien van twee schuifbeslagen en vanaf een hoogte van 1800 mm van vier schuifbeslagen. Deze zijn verzinkt of verchroomd. De levering omvat alle benodigde bevestigingsmaterialen voor montage in de schapstaanders.

Geschikte presentatiehouders of etikethouders



Foliehoes voor etikettering op eindpanelen van wand- en dubbele schappen, evenals op elk glad oppervlak.

Transparante PVC-folie met permanente kleefstrip.

ekz-Nr.		EUR/Stück
A8027490	DIN A4 hoch	
A8027500	DIN A3 quer	

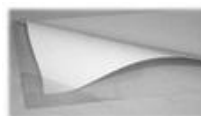

Quickload Foliehoes Voor het labelen van eindpanelen van wand- en dubbele schappen, evenals op elk glad oppervlak. De hoes is meerdere malen te gebruiken en kan zonder resten worden verwijderd. PVC-folie, transparant, zelfklevend met speciale lijm, voor DIN A4-formaat, B 220, H 306 mm

ekz-Nr.		EUR/Stück
A8027520		



Etikettersplaatje voor stellingssystemen R.10/2, R.10/4 of hout

Kop: acrylglas, antireflecterend, transparant, met verborgen montage, B 210, H 301 mm, DIN A4 staand

ekz-Nr. EUR/Stück

A8039124
Niet geschikt voor montage achteraf, omdat de acrylpanelen in de fabriek geboord moeten worden.

Etikettersplaatje voor montage op eindpanelen met glad oppervlak, acrylglas, antireflecterend, transparant, met zelfklevende strips

ekz-Nr. EUR/Stück

A8039194	Voor DIN A4 staand, B 210, H 301 mm	
A8039404	Voor DIN A3 liggend, B 421, H 301 mm	



Informatiekader A4/A3, zelfklevend met scharnierend magneetframe.

Voor DIN A4-formaat, B 236, H 323 mm

ekz-Nr. EUR/Stuk

A8027522 Informatieframe A4

Für Format DIN A3, B 325, H 445 mm

ekz-Nr. EUR/Stuk

A8027524 Informatieframe A3

Displays voor alle soorten media vindt u in de catalogus "Schapinzetstukken".





Beginsel -
vertegenwoordiging



Beginsel -
vertegenwoordiging



Beginsel -
vertegenwoordiging

Voor deze optie bestelt u twee
eindpanelen per plankzijde.
Voor gebruik binnenshuis op
planken.

Eén stuk acryl, intern.



39,5 * 460/560 * 39,5
* 521/621 *

Acryl, twee-delig, intern



39,5 * 216/266 * 14 * 216/266 * 39,5
* 521/621 *

Eén stuk acryl, aan de
buitenzijde vlak



* 521/621 *

Materiaal: Acrylglas, aan beide zijden gesatineerd, kleurloos of gekleurd – 6 mm dik.

Metalen legbordafsluitpaneel – gepoedercoat plaatstaal, gesloten of geperforeerd (vierkante perforatie Qg 8-24, ronde perforatie Rg 4,5-15 en Rg 10-20), 1,5 mm dik, met enkelvoudige vouwranden aan de verticale randen. Alle legbordafsluitpanelen worden zonder gereedschap of montagemateriaal in de buitenste legbordstaander gehangen. De bovenrand dient voor het ophangen in de legbordstaander en is ontworpen om de opening tussen de draagbeugel en het legbord af te sluiten, in lijn met de beugels van de afdekplanken aan de legbordzijde. Om schuiven te voorkomen, is de onderzijde dubbelgevouwen. De tweede opstaande rand is zo ontworpen dat er na het ophangen een geometrische overlapping ontstaat tussen de opstaande rand en de onderste dwarsbalk. Dit voorkomt onbedoeld naar buiten bewegen van het paneel. Het oppervlak is gepoedercoat in RAL-kleur, met een dikte van 60 tot 80 µm.

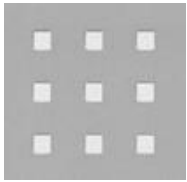

Qg 8-24

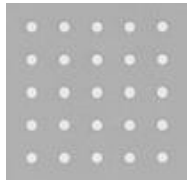

Rg 4,5-15

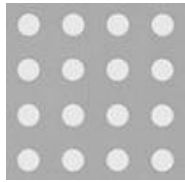

Rg 10-20



gesloten

Geschikte presentatiehouders of etikethouders



Etiketleerplaatje voor montage op schapeinden, gemaakt van metaal, acryl, antireflecterend, transparant, met sterke magneethouders aan de achterzijde.

B 211, H 301 mm voor DIN A4 staand formaat
 B 423, H 301 mm voor DIN A3 liggend formaat

ekz-Nr.	EUR/Stuk
A8039371	DIN A4 portret
A8039382	DIN A3 liggend



Quickload magneethoes voor het labelen van eindpanelen van wand- en dubbele stellingen van metaal, evenals op elk glad magnetisch oppervlak. PVC-folie, transparant/wit, magnetisch, voor formaat DIN A4, B 220, H 306 mm

ekz-Nr.	EUR/Stuk
A8027560	



Informatieframe mA4/mA3. Het magnetisch hechtende informatieframe is geschikt voor documenten en mededelingen op metalen oppervlakken. Eenvoudig te bevestigen op whiteboards, displayborden, kluisjes, metalen zijpanelen, enz.

ekz-Nr.	EUR/Stuk
A8027521	Informatiekader mA4

ekz-Nr.	EUR/Stuk
A8027525	Informatieframe mA3

Quickload foliezak. Zie pagina 10.

Alleen te gebruiken met gesloten metalen oppervlakken.

Displays voor alle soorten media vindt u in de catalogus "Schapinzetstukken".



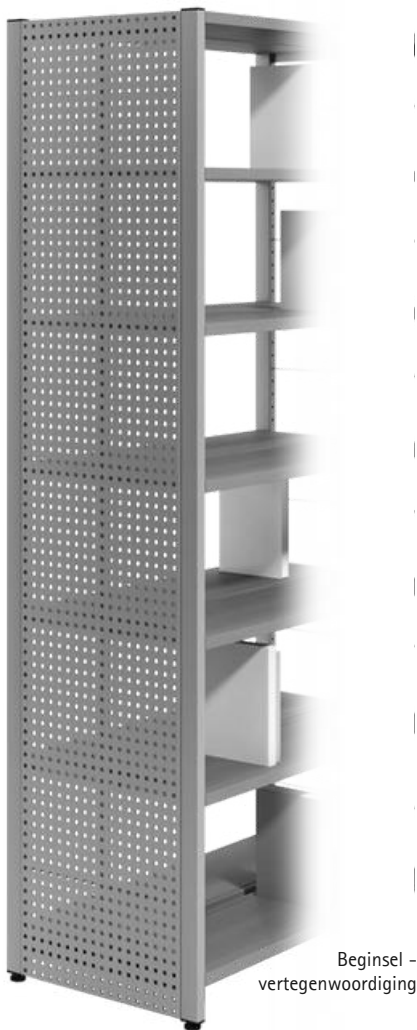
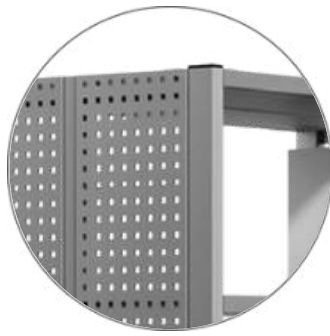
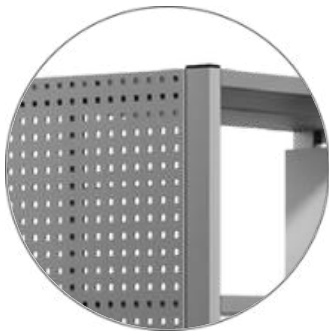

Beginsel -
vertegenwoordiging

Metaal, één stuk, intern



47,5 * 430/530 * 47,5
* 525/625 *



Beginsel -
vertegenwoordiging

Metaal, tweedelig, intern



47,5 * 200/225 30 200/225 * 47,5
* 525/625 *



Beginsel -
vertegenwoordiging

Metalen U-
vormige
constructie



* 529/629 *

Materiaal: Geleurd gepoedercoat metaalplaat - 1,5 mm dik

Alle prijzen zijn in euro netto, exclusief verzend- en verpakkingskosten, alsook BTW.

Houten plankafwerkingen – houtmateriaal, kunststof gecoat of met natuurlijk houtfineer. De afwerkingen zijn gemaakt van PEFC/FSC-gecertificeerde 3-laags spaanplaat P2 in E1-kwaliteit, 19 mm dik. Bij natuurlijk houtfineer zijn alle randen afgewerkt met een 2 mm dikke natuurhouten kantenband. Het oppervlak van het natuurhouten fineer is afgewerkt met een 2-componentenlak met een coating van 250 g/m², waardoor het bijzonder duurzaam is. Bij melaminehars- of HPL-coatings zijn alle randen afgewerkt met een 2 mm dikke ABS-kantenband. De oppervlaktestructuur van de melamine- of HPL-coating is licht gestructureerd om schittering te verminderen.

Geschikte presentatiehouders of etikethouders



Foliehoes voor etikettering op eindpanelen van wand- en dubbele schappen, evenals op elk glad oppervlak.

Transparante PVC-folie met permanente kleefstrip.

ekz-Nr.	EUR/Stuk
A8027490	DIN A4 portret
A8027500	DIN A3 liggend



Quickload Foliehoes Voor het labelen van eindpanelen van wand- en dubbele schappen, evenals op elk glad oppervlak.

De hoes is meerdere malen te gebruiken en kan zonder resten worden verwijderd. PVC-folie, transparant, zelfklevend met speciale lijm, voor DIN A4-formaat, B 220, H 306 mm

ekz-Nr.	EUR/Stuk
A8027520	



Etiketteringsplaatje voor stellingssystemen R.10/2, R.10/4 of hout kop, acrylglas, antireflecterend, transparant, met verborgen montage, B 210, H 301 mm, DIN A4 staand

ekz-Nr.	EUR/Stuk
A8039124	

Etiketteringsplaatje voor montage op eindpanelen met glad oppervlak, acrylglas, antireflecterend, transparant, met zelfklevende strips

ekz-Nr.	EUR/Stuk
A8039194	Voor DIN A4 staand, B 210, H 301 mm
A8039404	Voor DIN A3 liggend, B 421, H 301 mm



Informatiekader A4/A3, zelfklevend met scharnierend magneetframe.

Voor DIN A4-formaat, B 236, H 323 mm	ekz-Nr.	EUR/Stuk
	A8027522	Informatieframe A4

Für Format DIN A3, B 325, H 445 mm	ekz-Nr.	EUR/Stuk
	A8027524	Informatieframe A3

Displays voor alle soorten media vindt u in de catalogus "Schapinzetstukken".



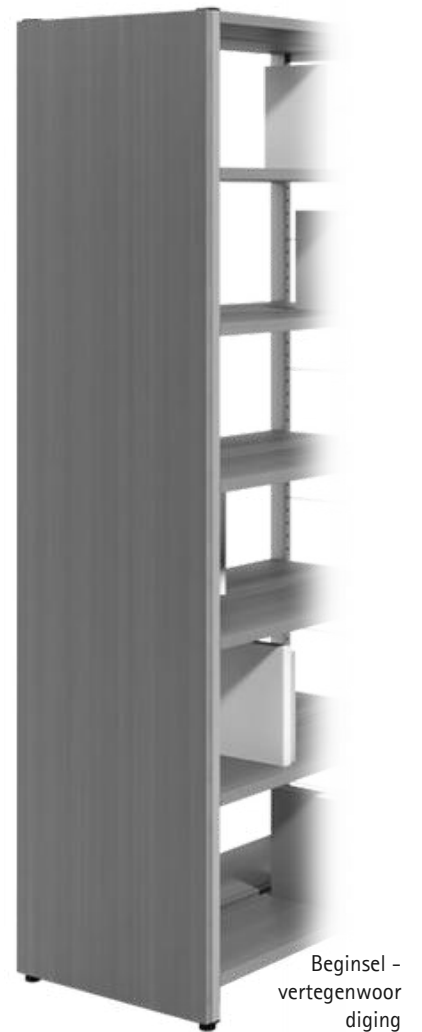

Eén stuk hout, intern.

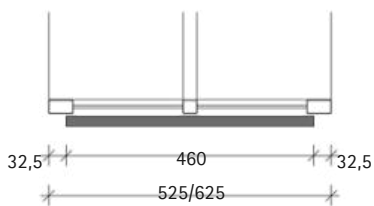

Tweedelige houtsoort, intern
gelegen

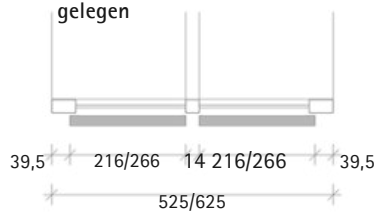

Een stuk hout, vlak aan de
buitenzijde

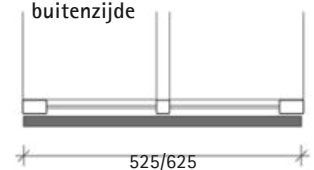

Materiaal: Houtmateriaal, kunststof gecoat of natuurlijk houtfijner – 19 mm dik

U-vormige houten stellingkast – vervaardigd uit houtmateriaal, kunststof gecoat of met natuurlijk houtfineer. Elke open zijde is uitgerust met een U-vormig paneel. In het vooraanzicht verbergt de kortere poot de zijstaander. Afdekpanelen type A.

Tot klasse C, met een dikte van 50 mm, worden ze aan de buitenrand gelijk met de kopse kant geplaatst en tegen elkaar aangedrukt. Als alternatief kunnen ook de standaard afdekplaten – zie detailtekeningen – worden toegepast.

Afhankelijk van de schapindeling worden de volgende schaptypen onderscheiden:

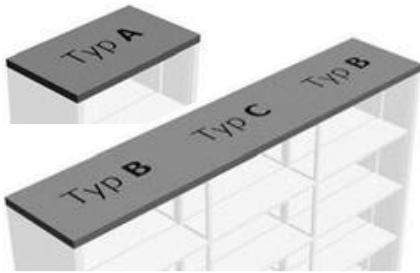

Type A: voor basiseenheid – aan beide zijden vlakke oppervlakken naar de buitenrand van de plankhouder

Type B: voor basis eenheid met aansluiting

Opzetstuk – aan de ene zijde gelijk met de buitenrand van de plankstaander, de andere zijde is bewerkt op de as van de plankstaander.

Type C: voor bevestigingseenheid – aan beide zijden

As van de plank rechtop gewerkt

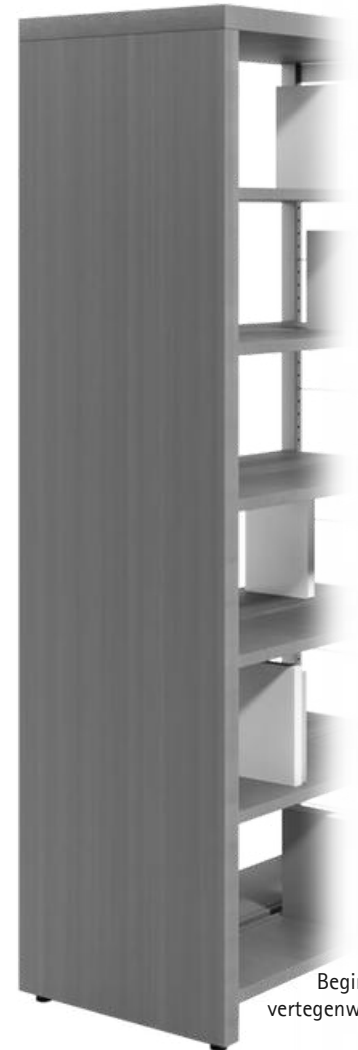
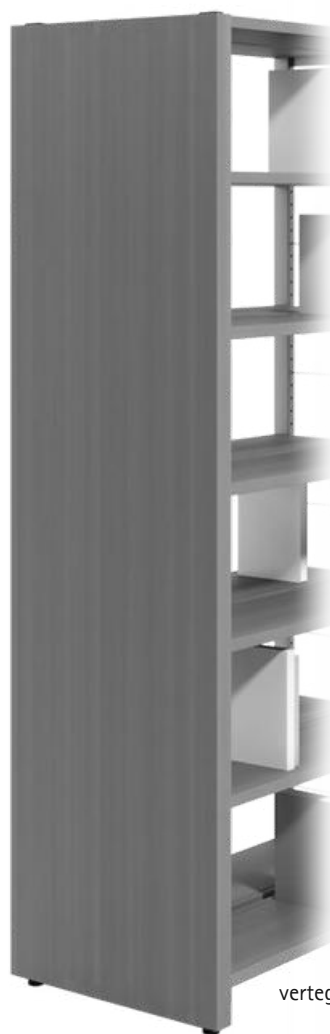
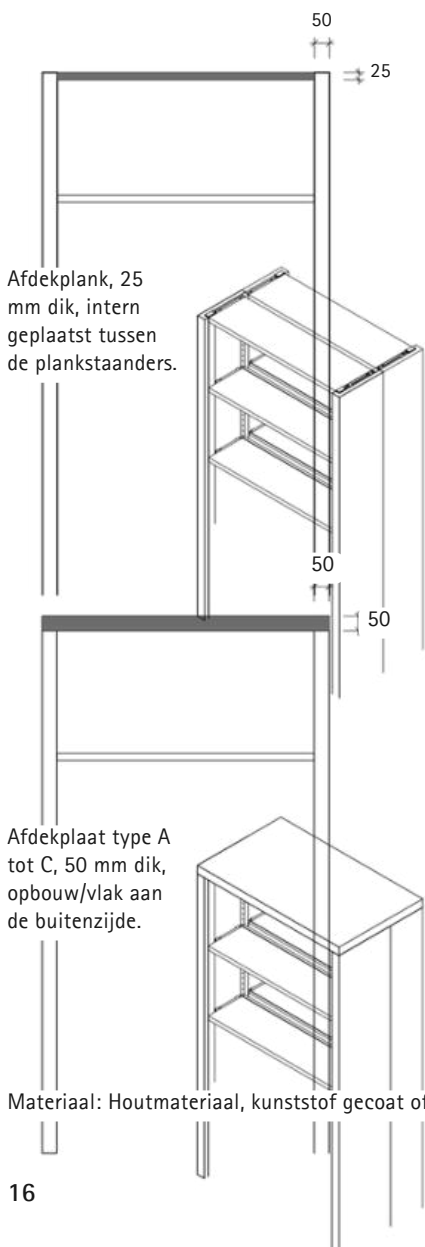

Dekselvakbodem intern tussen planken

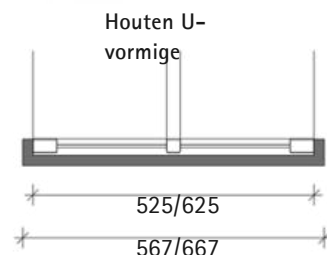

Afdekplaat, opbouw/buiten doorspoelelen

Materiaal: Houtmateriaal, kunststof gecoat of natuurlijk houtfineer – 19 mm dik

Houten eindpaneel – L-vormig

ekz-Nr.	Voor plankhoogte	Pk 1	Pk 2	ekz-Nr.	Voor plankhoogte	Pk 1	Pk 2
A9607300	1086 mm			A9607310	1086 mm		
A9607301	1246 mm			A9607311	1246 mm		
A9607302	1534 mm			A9607312	1534 mm		
A9607303	1790 mm			A9607313	1790 mm		
A9607304	2078 mm			A9607314	2078 mm		
A9607305	2270 mm			A9607315	2270 mm		

Afdekplank type A voor L-vormige eindpanelen

ekz-Nr.	Referentiemeting	Pk 1	Pk 2	ekz-Nr.	Referentiemeting	Pk 1	Pk 2
A9617550	A 500 mm			A9617562	A 500 mm		
A9617553	A 740 mm			A9617565	A 740 mm		
A9617556	A 900 mm			A9617568	A 900 mm		
A9617559	A 1000 mm			A9617571	A 1000 mm		

Afdekplank type B voor L-vormige eindpanelen

ekz-Nr.	Referentiemeting	Pk 1	Pk 2	ekz-Nr.	Referentiemeting	Pk 1	Pk 2
A9617551	A 500 mm			A9617563	A 500 mm		
A9617554	A 740 mm			A9617566	A 740 mm		
A9617557	A 900 mm			A9617569	A 900 mm		
A9617560	A 1000 mm			A9617572	A 1000 mm		

Afdekplank type C voor L-vormig eindpaneel

ekz-Nr.	Referentiemeting	Pk 1	Pk 2	ekz-Nr.	Referentiemeting	Pk 1	Pk 2
A9617552	A 500 mm			A9617564	A 500 mm		
A9617555	A 740 mm			A9617567	A 740 mm		
A9617558	A 900 mm			A9617570	A 900 mm		
A9617561	A 1000 mm			A9617573	A 1000 mm		

Houten eindbekleding – U-vormig

ekz-Nr.	Voor plankhoogte	Pk 1	Pk 2	ekz-Nr.	Voor plankhoogte	Pk 1	Pk 2
A9607220	1086 mm			A9607230	1086 mm		
A9607221	1246 mm			A9607231	1246 mm		
A9607222	1534 mm			A9607232	1534 mm		
A9607223	1790 mm			A9607233	1790 mm		
A9607224	2078 mm			A9607234	2078 mm		
A9607225	2270 mm			A9607235	2270 mm		

Afdekplank type A voor U-vormige eindpanelen

ekz-Nr.	Referentiemeting	Pk 1	Pk 2	ekz-Nr.	Referentiemeting	Pk 1	Pk 2
A9617574	A 500 mm			A9617586	A 500 mm		
A9617577	A 740 mm			A9617589	A 740 mm		
A9617580	A 900 mm			A9617592	A 900 mm		
A9617583	A 1000 mm			A9617595	A 1000 mm		

Afdekplank type B voor U-vormige eindpanelen

ekz-Nr.	Referentiemeting	Pk 1	Pk 2	ekz-Nr.	Referentiemeting	Pk 1	Pk 2
A9617575	A 500 mm			A9617587	A 500 mm		
A9617578	A 740 mm			A9617590	A 740 mm		
A9617581	A 900 mm			A9617593	A 900 mm		
A9617584	A 1000 mm			A9617596	A 1000 mm		

Afdekplank type C voor U-vormige eindpanelen

ekz-Nr.	Referentiemeting	Pk 1	Pk 2	ekz-Nr.	Referentiemeting	Pk 1	Pk 2
A9617576	A 500 mm			A9617588	A 500 mm		
A9617579	A 740 mm			A9617591	A 740 mm		
A9617582	A 900 mm			A9617594	A 900 mm		
A9617585	A 1000 mm			A9617597	A 1000 mm		

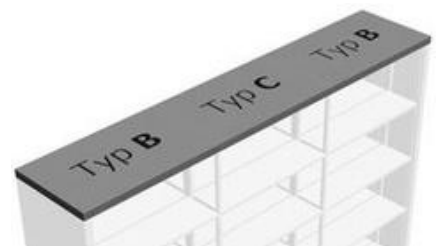
Wandplanken**Dubbele planken**

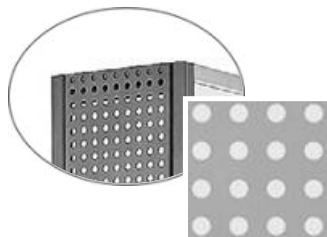
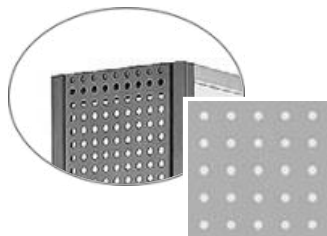
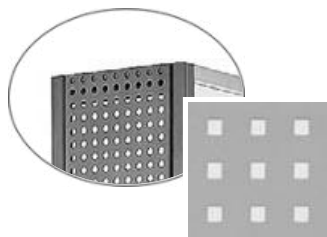
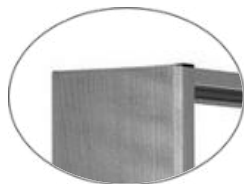

Voor planken van 250 mm diep

Frontpaneel hout – binnenzijde

ekz-Nr.	Voor plankhoogte	Pk 1	Pk 2
A9607681	1086 mm		
A9607682	1246 mm		
A9607683	1534 mm		
A9607684	1790 mm		
A9607685	2078 mm		
A9607686	2270 mm		

Voorgevelbekleding hout – vlak aan de buitenkant

ekz-Nr.	Voor plankhoogte	Pk 1	Pk 2
A9608601	1086 mm		
A9608602	1246 mm		
A9608603	1534 mm		
A9608604	1790 mm		
A9608605	2078 mm		
A9608606	2270 mm		

Frontpaneel, mat acryl – binnenzijde

ekz-Nr.	Voor plankhoogte	Pk 1	Pk 2
A9607829	1086 mm		
A9607835	1246 mm		
A9607830	1534 mm		
A9607831	1790 mm		
A9607832	2078 mm		
A9607833	2270 mm		

Frontpaneel, mat acryl – gelijk met de buitenkant

ekz-Nr.	Voor plankhoogte	Pk 1	Pk 2
A9608801	1086 mm		
A9608802	1246 mm		
A9608803	1534 mm		
A9608804	1790 mm		
A9608805	2078 mm		
A9608806	2270 mm		

Voorpaneelbekleding geperforeerde plaat Qg 8-24 – binnen

ekz-Nr.	Voor plankhoogte	Pk 1	Pk 2
A9607015	1086 mm		
A9607020	1246 mm		
A9607016	1534 mm		
A9607017	1790 mm		
A9607018	2078 mm		
A9607019	2270 mm		

Frontpaneelbekleding geperforeerde plaat Rg 4,5-15 – binnenzijde

ekz-Nr.	Voor plankhoogte	Pk 1	Pk 2
A9607036	1086 mm		
A9607041	1246 mm		
A9607037	1534 mm		
A9607038	1790 mm		
A9607039	2078 mm		
A9607040	2270 mm		

Frontpaneelbekleding geperforeerde plaat Rg 10-20 – binnenzijde

ekz-Nr.	Voor plankhoogte	Pk 1	Pk 2
A9607057	1086 mm		
A9607062	1246 mm		
A9607058	1534 mm		
A9607059	1790 mm		
A9607060	2078 mm		
A9607061	2270 mm		

Voor planken van 300 mm diep

ekz-Nr.	Voor plankhoogte	Pk 1	Pk 2
A9607691	1086 mm		
A9607692	1246 mm		
A9607693	1534 mm		
A9607694	1790 mm		
A9607695	2078 mm		
A9607696	2270 mm		

ekz-Nr.	Voor plankhoogte	Pk 1	Pk 2
A9608609	1086 mm		
A9608610	1246 mm		
A9608611	1534 mm		
A9608612	1790 mm		
A9608613	2078 mm		
A9608614	2270 mm		

ekz-Nr.	Voor plankhoogte	Pk 1	Pk 2
A9607836	1086 mm		
A9607841	1246 mm		
A9607837	1534 mm		
A9607838	1790 mm		
A9607839	2078 mm		
A9607840	2270 mm		

ekz-Nr.	Voor plankhoogte	Pk 1	Pk 2
A9608809	1086 mm		
A9608810	1246 mm		
A9608811	1534 mm		
A9608812	1790 mm		
A9608813	2078 mm		
A9608814	2270 mm		

ekz-Nr.	Voor plankhoogte	Pk 1	Pk 2
A9607078	1086 mm		
A9607083	1246 mm		
A9607079	1534 mm		
A9607080	1790 mm		
A9607081	2078 mm		
A9607082	2270 mm		

ekz-Nr.	Voor plankhoogte	Pk 1	Pk 2
A9607099	1086 mm		
A9607104	1246 mm		
A9607100	1534 mm		
A9607101	1790 mm		
A9607102	2078 mm		
A9607103	2270 mm		

ekz-Nr.	Voor plankhoogte	Pk 1	Pk 2
A9607120	1086 mm		
A9607125	1246 mm		
A9607121	1534 mm		
A9607122	1790 mm		
A9607123	2078 mm		
A9607124	2270 mm		

Voor planken van 250 mm diep

Voor planken van 300 mm diep

Dubbele planken

Frontpaneel hout – binnenzijde

ekz-Nr.	Voor plankhoogte	Pk 1	Pk 2
A9607601	1086 mm		
A9607602	1246 mm		
A9607603	1534 mm		
A9607604	1790 mm		
A9607605	2078 mm		
A9607606	2270 mm		

ekz-Nr.	Voor plankhoogte	Pk 1	Pk 2
A9607611	1086 mm		
A9607612	1246 mm		
A9607613	1534 mm		
A9607614	1790 mm		
A9607615	2078 mm		
A9607616	2270 mm		

Voorgevelbekleding hout – aan de buitenkant vlak, één stuk

ekz-Nr.	Voor plankhoogte	Pk 1	Pk 2
A9608633	1086 mm		
A9608634	1246 mm		
A9608635	1534 mm		
A9608636	1790 mm		
A9608637	2078 mm		
A9608638	2270 mm		

ekz-Nr.	Voor plankhoogte	Pk 1	Pk 2
A9608641	1086 mm		
A9608642	1246 mm		
A9608643	1534 mm		
A9608644	1790 mm		
A9608645	2078 mm		
A9608646	2270 mm		

Frontpaneel, mat acryl – binnenzijde

ekz-Nr.	Voor plankhoogte	Pk 1	Pk 2
A9607801	1086 mm		
A9607806	1246 mm		
A9607802	1534 mm		
A9607803	1790 mm		
A9607804	2078 mm		
A9607805	2270 mm		

ekz-Nr.	Voor plankhoogte	Pk 1	Pk 2
A9607808	1086 mm		
A9607813	1246 mm		
A9607809	1534 mm		
A9607810	1790 mm		
A9607811	2078 mm		
A9607812	2270 mm		

Frontpaneel, mat acryl – vlak aan de buitenkant, één geheel

ekz-Nr.	Voor plankhoogte	Pk 1	Pk 2
A9608833	1086 mm		
A9608834	1246 mm		
A9608835	1534 mm		
A9608836	1790 mm		
A9608837	2078 mm		
A9608838	2270 mm		

ekz-Nr.	Voor plankhoogte	Pk 1	Pk 2
A9608841	1086 mm		
A9608842	1246 mm		
A9608843	1534 mm		
A9608844	1790 mm		
A9608845	2078 mm		
A9608846	2270 mm		

Frontpaneelbekleding geperforeerde plaat Qg 8-24 – intern, één delig

ekz-Nr.	Voor plankhoogte	Pk 1	Pk 2
A9607001	1086 mm		
A9607006	1246 mm		
A9607002	1534 mm		
A9607003	1790 mm		
A9607004	2078 mm		
A9607005	2270 mm		

ekz-Nr.	Voor plankhoogte	Pk 1	Pk 2
A9607064	1086 mm		
A9607069	1246 mm		
A9607065	1534 mm		
A9607066	1790 mm		
A9607067	2078 mm		
A9607068	2270 mm		

Frontpaneelbekleding geperforeerde plaat Rg 4,5-15 – intern, één delig

ekz-Nr.	Voor plankhoogte	Pk 1	Pk 2
A9607022	1086 mm		
A9607027	1246 mm		
A9607023	1534 mm		
A9607024	1790 mm		
A9607025	2078 mm		
A9607026	2270 mm		

ekz-Nr.	Voor plankhoogte	Pk 1	Pk 2
A9607085	1086 mm		
A9607090	1246 mm		
A9607086	1534 mm		
A9607087	1790 mm		
A9607088	2078 mm		
A9607089	2270 mm		

Frontpaneelbekleding geperforeerde plaat Rg 10-20 – intern, één delig

ekz-Nr.	Voor plankhoogte	Pk 1	Pk 2
A9607043	1086 mm		
A9607048	1246 mm		
A9607044	1534 mm		
A9607045	1790 mm		
A9607046	2078 mm		
A9607047	2270 mm		

ekz-Nr.	Voor plankhoogte	Pk 1	Pk 2
A9607106	1086 mm		
A9607111	1246 mm		
A9607107	1534 mm		
A9607108	1790 mm		
A9607109	2078 mm		
A9607110	2270 mm		

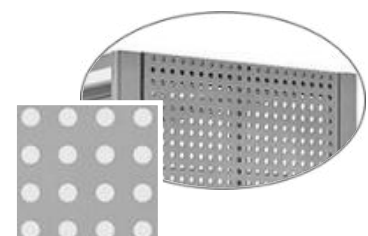
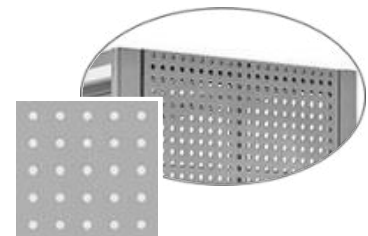
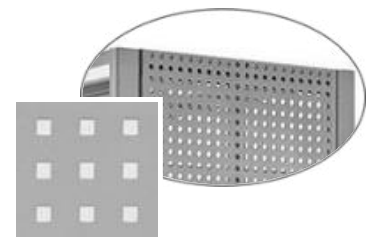

Wandplanken

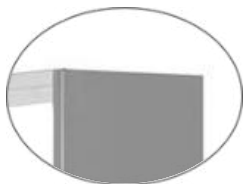
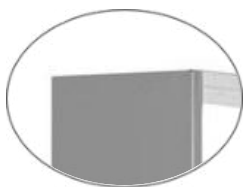

Dubbele planken

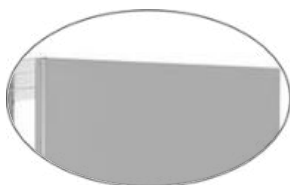

Middenwanden van planken

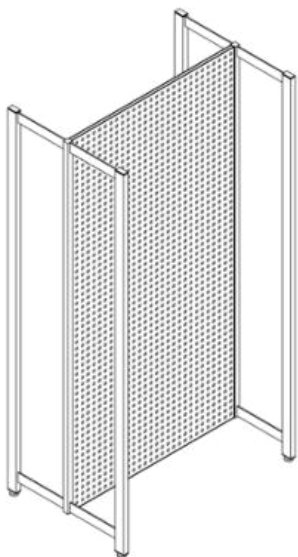

Plankmiddenpanelen zijn verkrijgbaar in verschillende materialen, zoals hout, metaal, geperforeerd plaatstaal, enz.

Voor planken van 250 mm diep

Metalen eindpaneel – L-vormig, links

ekz-Nr.	Voor plankhoogte	Pk 1	Pk 2
A9608501	1086 mm		
A9608502	1246 mm		
A9608503	1534 mm		
A9608504	1790 mm		
A9608505	2078 mm		
A9608506	2270 mm		

Metalen eindpaneel – L-vormig, rechts

ekz-Nr.	Voor plankhoogte	Pk 1	Pk 2
A9608517	1086 mm		
A9608518	1246 mm		
A9608519	1534 mm		
A9608520	1790 mm		
A9608521	2078 mm		
A9608522	2270 mm		

Voor planken van 300 mm diep

ekz-Nr.	Voor plankhoogte	Pk 1	Pk 2
A9608509	1086 mm		
A9608510	1246 mm		
A9608511	1534 mm		
A9608512	1790 mm		
A9608513	2078 mm		
A9608514	2270 mm		

ekz-Nr.	Voor plankhoogte	Pk 1	Pk 2
A9608525	1086 mm		
A9608526	1246 mm		
A9608527	1534 mm		
A9608528	1790 mm		
A9608529	2078 mm		
A9608530	2270 mm		

Metalen eindpanelen – gelijk met de buitenkant

ekz-Nr.	Voor plankhoogte	Pk 1	Pk 2
A9608549	1086 mm		
A9608550	1246 mm		
A9608551	1534 mm		
A9608552	1790 mm		
A9608553	2078 mm		
A9608554	2270 mm		

ekz-Nr.	Voor plankhoogte	Pk 1	Pk 2
A9608557	1086 mm		
A9608558	1246 mm		
A9608559	1534 mm		
A9608560	1790 mm		
A9608561	2078 mm		
A9608562	2270 mm		

Wielen voor dubbele planken

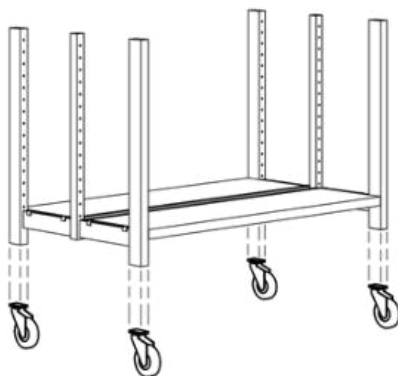

Enkele wielen voor dubbele planken

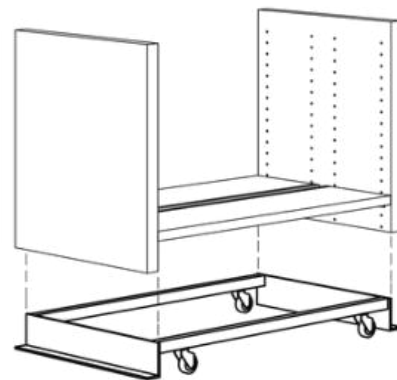

Trolley voor dubbele planken

Gedetailleerde informatie over scheidingswanden en wielen vindt u in onze catalogus met plankinzetten.



Algemene informatie

Wij behouden ons het recht voor om druk- en andere fouten te corrigeren.

Levertijd: Onze levertijden variëren van directe verzending voor artikelen op voorraad tot 12 weken voor maatwerk. Kortere levertijden zijn mogelijk; wij helpen u graag verder: Service en verkoop Bibliotheekapparatuur, telefoon +49 7121 144-420, bibliotheeksausstattung@ekz.de

Verzend- en verpakingskosten

Wij bieden gratis standaardverzending via pakketdienst en expediteur tot aan de stoep in Duitsland en Oostenrijk.

Als u de goederen op de gewenste locatie wilt laten bezorgen, bieden wij – voor leveringen via expediteur binnen Duitsland – levering tot aan de plaats van gebruik tegen een meerprijs.

Voor leveringen naar andere landen berekenen wij de verzendkosten op basis van de werkelijk gemaakte kosten.

Transportschade

Controleer de goederen bij ontvangst op zichtbare schade aan de verpakking.

Laat de bezorger deze schade schriftelijk op de vrachtbrief bevestigen en direct aan ons melden.

Ruilen/Retourneren

Ruilen en retourneren van geleverde goederen is alleen mogelijk na voorafgaande overeenkomst en onze uitdrukkelijke toestemming. Stuur de goederen in de originele verpakking en franco naar het door ons opgegeven adres. De retourkosten zijn voor rekening van de afzender. Wij accepteren geen afhaalzendingen.

ekz levert volgens de gepubliceerde Algemene Voorwaarden.

Actualiteit en kwaliteit

Alle artikelen worden afgebeeld en aangeboden volgens de huidige stand van de techniek. Alle afbeeldingen dienen slechts ter illustratie en zijn niet bindend. Wij behouden ons het recht voor om technische wijzigingen aan te brengen.

Vanwege druktechnische beperkingen kunnen de weergegeven kleuren afwijken van het daadwerkelijke product. Aansprakelijkheid voor drukfouten wordt uitgesloten.

Materialen en kleuren: De beschikbare meubelstoffen en kleurafwerkingen voor de in deze brochure getoonde producten zijn te vinden in de catalogus Bibliotheekmateriaal in het hoofdstuk "Kleurentabellen".

Montage: Onze producten zijn bij uitstek geschikt voor zelfmontage.

De bijbehorende montage-instructies vindt u ook op ekz.de/technische-infos.

Op verzoek monteert ekz de meubels. De kosten hiervoor zijn niet inbegrepen in de individuele verkoopprijzen. De factuur wordt u per stuk toegestuurd.

Certificaten Wij weten hoe bibliotheken werken – talrijke patenten, gebruiksmodellen en ontwerp octrooien bewijzen onze expertise. Strengere kwaliteitsnormen zijn een voorwaarde voor de hoge kwaliteit van onze producten. Daarom hebben we ons kwaliteitsmanagementsysteem voor bibliotheekapparatuur laten certificeren volgens DIN EN ISO 9001:2015 door DQS GmbH.

Toewijding aan klimaat en milieu

Onze producten zijn gemaakt van hout afkomstig uit duurzame bosbouw (FSC/PEFC-gecertificeerd). Met ons milieuprogramma ondersteunen we bibliotheken bij het behalen van hun duurzaamheidsdoelen.

De vrijwillige milieucertificering volgens DIN EN ISO 14001:2015 die we hebben ontvangen, maakt deel uit van onze toewijding – evenals onze samenwerking met onze partner Bergwaldprojekt e. V. Voor uw nieuwe installatie plant onze partner een boom en ontvangt u een certificaat.



Wij zijn dé toonaangevende dienstverlener voor bibliotheken en bieden onze klanten toekomstgerichte oplossingen. Deze omvatten ruimte- en inrichtingsplanning, hoogwaardige apparatuur en een breed scala aan bibliotheekbenodigdheden. Ons mediaaanbod omvat boeken, niet-boekmaterialen, catalogiseringsdiensten, ondersteuning bij collectieontwikkeling en professionele catalogisering. Dit wordt aangevuld met deskundig advies en training. Bibliotheken, architectenbureaus, instituten en onderwijsinstellingen, evenals culturele en bouwkundige autoriteiten in heel Europa, werken succesvol met ons samen. Zij waarderen de ervaring en betrouwbaarheid van ekz, evenals onze innovatieve ideeën en bereidheid om samen nieuwe wegen te verkennen.

Duitsland

ekz.bibliotheksservice GmbH
Bismarckstraße 3 72764
Reutlingen Tel. +49 7121 144-
0 Fax +49 7121 144-280
info@ekz.de ekz.de

Oostenrijk

ekz.bibliotheksservice GmbH
Oostenrijkse afdeling
Schumacherstraße 14
5020 Salzburgerland
Tel. +43 662 844699-0
Fax +43 662 844699-19
info@ekz.at
ekz.at

Frankrijk

ekz.bibliotheksservice GmbH
Franse tak
Parc d'activités des Couturiers
16, rue des Couturières
67240 Bischwiller
Tel. +33 388 074070
Fax +33 388 074071
contact@ekz.fr
ekz.fr

Publicatie overzicht



Stellingsysteem R.1



Stellingsysteem R.2



Stellingsysteem R.3



Stellingsysteem R.4



Stellingsysteem R.5



Stellingsysteem R.6



Stellingsysteem R.7/2



Stellingsysteem
R.10/2



Stellingsysteem
R.10/4



Plankinzetstukken



Kastsystemen



Reserveringsbalies
en tafels



Bibliotheekapparatuur