

# Stellingsysteem R.10/4

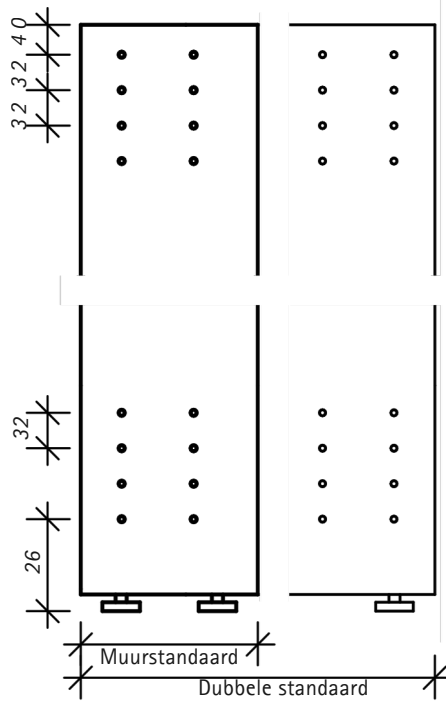

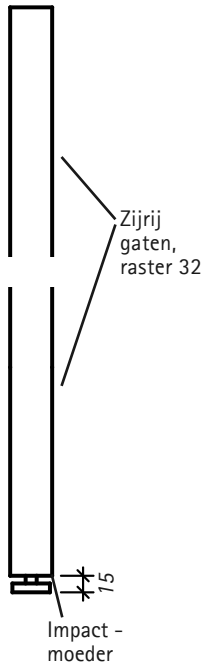

Afstanden tot de muur op locatie: 22,5 mm vanaf de achterkant van de zijpaal, 19 mm vanaf de buitenkant van de grondplaat

Schroefbevestiging aan de muur ter beveiliging tegen kantelen conform de wettelijke voorschriften (o.a. DIN 16121/2, 14073) – geen statische verbinding



- Alle afmetingen zijn in millimeters -
- Dikte kunststof afdekkap 5 mm -
- Gatenwortel zijdelings aangebracht -
- Hoogte nivelleringschroef is een theoretische meting, aangezien de werkelijke verlenghoogte kan variëren afhankelijk van de bodemomstandigheden -
- hoogte 15 mm

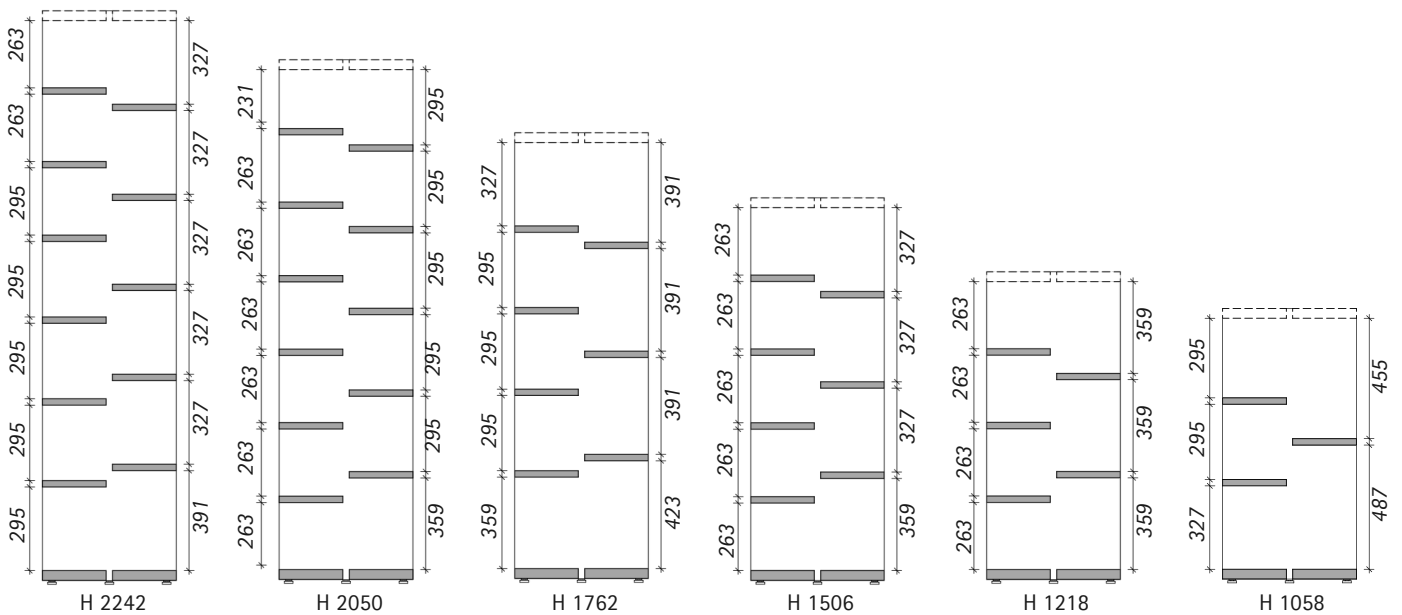
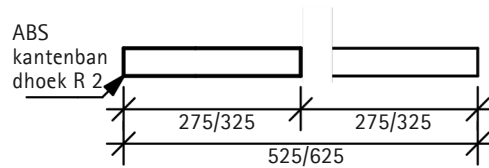

Plankafstand/hoogte inclusief nivelleringschroef

Massief houten systeem. Dit type kast is een aanpassing van het klassieke kastsysteem, waarbij de gesloten achterwand is vervangen door een subtiel, visueel onopvallend verstevigingssysteem (frame of dwarsbalk) en de onder- en bovenwand zijn weggelaten. Alle genoemde componenten zijn optioneel verkrijgbaar en kunnen op elk gewenst moment achteraf worden gemonteerd.

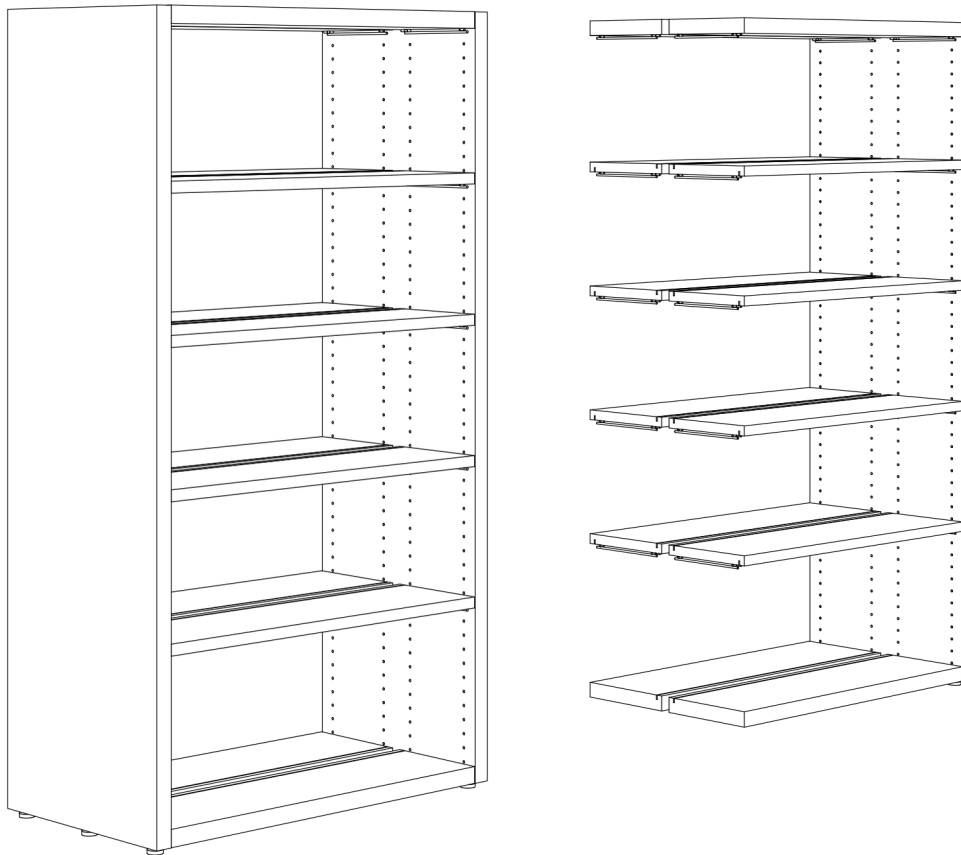

Basiseenheid (BU) – Uitbreidingseenheid (AU) De stellingen worden geleverd als basiseenheid en uitbreidingseenheid. Een basiseenheid heeft twee legbordframes en een uitbreidingseenheid heeft één legbordframe.

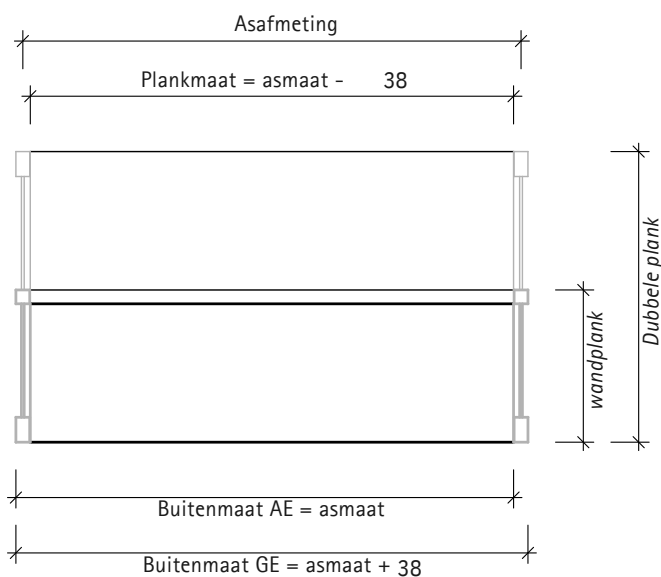

## bouw

### Zijstandaard R.10/4

gemaakt van spaanplaat D = 38 mm, gefineerd met natuurlijk hout of gecoat met kunststof

### Grond egaliseren

Elke zijstandaard heeft 3 stelschroeven.

### Aanpassingsraster

Doorlopende rij gaten in een raster van 32 mm voor het ophangen van de planken

### Planken

25 mm dik, inclusief 2 steunen - strijkbaar, verstelbaar of afzonderlijke planken kunnen worden gekanteld - indien bouwkundige eisen van toepassing zijn, kunnen de planken vast worden verbonden met de zijsteunen.

### Planken en plankinzetstukken

inclusief elektrolytisch verzinkte, helder verzinkte eindsteunbeugels

## Massa

### Basiseenheid

1051/951/791/551 mm

### Montage-eenheid/asafmeting

1013/913/753/513 mm

### Plankbreedtes

975/875/715/475 mm

### Hoogten

inclusief nivelleerschroef  
2242/2050/1762/1506/1218/1058 mm

### Dieptes

Dubbele staande plank 525/625 mm  
Wandstaande plank 275/325 mm

### Plankdieptes

250/300 mm

## Certificaten

Wij begrijpen hoe bibliotheken werken - talloze patenten, gebruiksmodellen en ontwerpocetrooien bewijzen onze expertise. Strenge kwaliteitsnormen zijn essentieel voor de hoge kwaliteit van onze producten. Daarom hebben we ons kwaliteitsmanagementsysteem voor bibliotheekapparatuur laten certificeren volgens DIN EN ISO 9001:2015 door DQS GmbH.



R.10/4 – breed, belangrijk, dominant, opvallend.

De zijwanden en de afdek- of bodemplank komen door een materiaaldikte van 38 mm bijzonder goed tot hun recht.



Voor planken van 250 mm diep

Voor planken van 300 mm diep

Zijwandplank – rechts

ekz-Nr.	Referentiestandaard	Pk 1	Pk 2
A9640800	H 1058mm		
A9640801	H 1230 mm		
A9640802	H 1518 mm		
A9640803	H 1774 mm		
A9640804	H 2062 mm		
A9640805	H 2254 mm		

ekz-Nr.	Referentiestandaard	Pk 1	Pk 2
A9640818	H 1058 mm		
A9640819	H 1230 mm		
A9640820	H 1518 mm		
A9640821	H 1774 mm		
A9640822	H 2062 mm		
A9640823	H 2254 mm		



Spaanplaat, gefineerd met natuurlijk hout of met kunststof bekleed, inclusief bevestigingsmateriaal voor de wand, basiseenheid – 2 eenheden vereist, uitbreidingseenheid – 1 eenheid vereist.

Zijwandplank – links

ekz-Nr.	Referentiestandaard	Pk 1	Pk 2
A9640806	H 1058 mm		
A9640807	H 1230 mm		
A9640808	H 1518 mm		
A9640809	H 1774 mm		
A9640810	H 2062 mm		
A9640811	H 2254 mm		

ekz-Nr.	Referentiestandaard	Pk 1	Pk 2
A9640824	H 1058mm		
A9640825	H 1230 mm		
A9640826	H 1518 mm		
A9640827	H 1774 mm		
A9640828	H 2062 mm		
A9640829	H 2254 mm		



Zijwandplank – midden

ekz-Nr.	Referentiestandaard	Pk 1	Pk 2
A9640812	H 1058 mm		
A9640813	H 1230 mm		
A9640814	H 1518 mm		
A9640815	H 1774 mm		
A9640816	H 2062 mm		
A9640817	H 2254 mm		

ekz-Nr.	Referentiestandaard	Pk 1	Pk 2
A9640830	H 1058mm		
A9640831	H 1230 mm		
A9640832	H 1518 mm		
A9640833	H 1774 mm		
A9640834	H 2062 mm		
A9640835	H 2254 mm		



Wandplank zonder planken

ekz-Nr.	Referentiestandaard	Pk 1	Pk 2
A9640836H	1058 mm, GE		
A9640837H	1058 mm, AE		
A9640838H	1230 mm, GE		
A9640839H	1230 mm, AE		
A9640840H	1518 mm, GE		
A9640841H	1518 mm, AE		
A9640842H	1774 mm, GE		
A9640843H	1774 mm, AE		
A9640844H	2062 mm, GE		
A9640845H	2062 mm, AE		
A9640846H	2254 mm, GE		
A9640847H	2254 mm, AE		

ekz-Nr.	Referentiestandaard	Pk 1	Pk 2
A9640848H	1058 mm, GE		
A9640849H	1058 mm, AE		
A9640850H	1230 mm, GE		
A9640851H	1230 mm, AE		
A9640852H	1518 mm, GE		
A9640853H	1518 mm, AE		
A9640854H	1774 mm, GE		
A9640855H	1774 mm, AE		
A9640856H	2062 mm, GE		
A9640857H	2062 mm, AE		
A9640858H	2254 mm, GE		
A9640859H	2254 mm, AE		

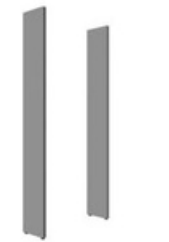

Spaanplaat, natuurlijk houtfijn of kunststof gecoat, inclusief wandmontage, basiseenheid – 2 eenheden vereist. Aanbouweenheid – 1 eenheid vereist. Geschikt voor alle asmaten.

Dubbele plank zijstandaard – buiten

ekz-Nr.	Referentiestandaard	Pk 1	Pk 2
A9640860	H 1058 mm		
A9640861	H 1230 mm		
A9640862	H 1518 mm		
A9640863	H 1774 mm		
A9640864	H 2062 mm		
A9640865	H 2254 mm		

ekz-Nr.	Referentiestandaard	Pk 1	Pk 2
A9640866	H 1058 mm		
A9640867	H 1230 mm		
A9640868	H 1518 mm		
A9640869	H 1774 mm		
A9640870	H 2062 mm		
A9640871	H 2254 mm		



Spaanplaat, natuurlijk houtfijn of kunststof gecoat, inclusief wandbevestigingsmateriaal. Basiseenheid – 2 eenheden vereist. Uitbreidingseenheid – 1 eenheid vereist. Een dwarsbalk of framesteun is vereist voor versteviging.

Dubbele zijplank – binnen

ekz-Nr.	Referentiestandaard	Pk 1	Pk 2
A9640872	H 1058 mm		
A9640873	H 1230 mm		
A9640874	H 1518 mm		
A9640875	H 1774 mm		
A9640876	H 2062 mm		
A9640877	H 2254 mm		

ekz-Nr.	Referentiestandaard	Pk 1	Pk 2
A9640878	H 1058 mm		
A9640879	H 1230 mm		
A9640880	H 1518 mm		
A9640881	H 1774 mm		
A9640882	H 2062 mm		
A9640883	H 2254 mm		



Informatie over de versteviging van planken (frame- en dwarsschoren) vindt u op pagina 10.

Alle prijzen zijn in euro netto, exclusief verzend- en verpakingskosten en BTW.

Dubbele stellingkast met framebalk, zonder planken, zijstijlen en schoren, spaanplaat met natuurlijk houtfineer of kunststof coating, gekleurde metalen framebalk, basiselement (GE) of aanbouwelement (AE)

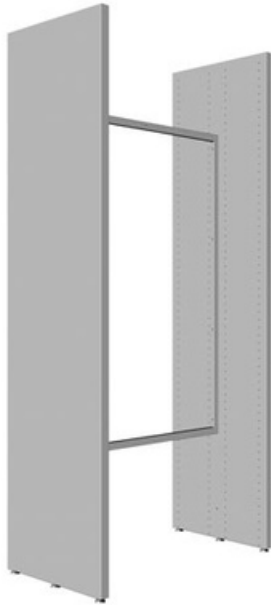

Voor planken van 250 mm diep

Voor planken van 300 mm diep

Asmaat 500 mm, basiseenheid (GE) 551 mm, aanbouweenheid (AE) 513 mm							
ekz-Nr.	Referentiestandaard	Pk 1	Pk 2	ekz-Nr.	Referentiestandaard	Pk 1	Pk 2
A9640196H	1058 mm, GE			A9640244H	1058 mm,GE		
A9640197H	1058 mm, AE			A9640245H	1058mm, AE		
A9640198H	1230 mm, GE			A9640246H	1230 mm,GE		
A9640199H	1230 mm, AE			A9640247H	1230 mm,AE		
A9640200H	1518 mm, GE			A9640248H	1518 mm,GE		
A9640201H	1518 mm, AE			A9640249H	1518 mm,AE		
A9640202H	1774 mm, GE			A9640250H	1774 mm,GE		
A9640203H	1774 mm, AE			A9640251 H	1774 mm,AE		
A9640204H	2062 mm, GE			A9640252H	2062 mm,GE		
A9640205H	2062 mm, AE			A9640253H	2062 mm,AE		
A9640206H	2254 mm, GE			A9640254H	2254 mm,GE		
A9640207 H	2254 mm, AE			A9640255H	2254 mm,AE		

Asmaat 740 mm, basiseenheid (GE) 791 mm, aanbouweenheid (AE) 753 mm							
ekz-Nr.	Referentiestandaard	Pk 1	Pk 2	ekz-Nr.	Referentiestandaard	Pk 1	Pk 2
A9640208 H	1058 mm, GE			A9640256 H	1058 mm,GE		
A9640209 H	1058 mm, AE			A9640257 H	1058 mm,AE		
A9640210 H	1230 mm, GE			A9640258 H	1230 mm,GE		
A9640211 H	1230 mm, AE			A9640259 H	1230 mm,AE		
A9640212 H	1518 mm, GE			A9640260 H	1518 mm,GE		
A9640213 H	1518 mm, AE			A9640261 H	1518 mm,AE		
A9640214 H	1774 mm, GE			A9640262 H	1774 mm,GE		
A9640215 H	1774 mm, AE			A9640263 H	1774 mm,AE		
A9640216 H	2062 mm, GE			A9640264 H	2062 mm,GE		
A9640217 H	2062 mm, AE			A9640265 H	2062 mm,AE		
A9640218 H	2254 mm, GE			A9640266 H	2254 mm,GE		
A9640219 H	2254 mm, AE			A9640267 H	2254 mm,AE		

Asmaat 900 mm, basiseenheid (GE) 951 mm, aanbouweenheid (AE) 913 mm							
ekz-Nr.	Referentiestandaard	Pk 1	Pk 2	ekz-Nr.	Referentiestandaard	Pk 1	Pk 2
A9640220 H	1058 mm, GE			A9640268 H	1058 mm,GE		
A9640221 H	1058 mm, AE			A9640269 H	1058mm,AE		
A9640222 H	1230 mm, GE			A9640270 H	1230 mm,GE		
A9640223 H	1230 mm, AE			A9640271 H	1230 mm,AE		
A9640224 H	1518 mm, GE			A9640272 H	1518 mm,GE		
A9640225 H	1518 mm, AE			A9640273 H	1518 mm,AE		
A9640226 H	1774 mm, GE			A9640274 H	1774 mm,GE		
A9640227 H	1774 mm, AE			A9640275 H	1774 mm,AE		
A9640228 H	2062 mm, GE			A9640276 H	2062 mm,GE		
A9640229 H	2062 mm, AE			A9640277 H	2062 mm,AE		
A9640230 H	2254 mm, GE			A9640278 H	2254 mm,GE		
A9640231 H	2254 mm, AE			A9640279 H	2254 mm,AE		

Asafmeting 1000 mm, basiseenheid (GE) 1051 mm, aanbouweenheid (AE) 1013 mm							
ekz-Nr.	Referentiestandaard	Pk 1	Pk 2	ekz-Nr.	Referentiestandaard	Pk 1	Pk 2
A9640232 H	1058 mm, GE			A9640280 H	1058 mm, GE		
A9640233 H	1058 mm, AE			A9640281 H	1058 mm, AE		
A9640234 H	1230 mm, GE			A9640282 H	1230 mm, GE		
A9640235 H	1230 mm, AE			A9640283 H	1230 mm, AE		
A9640236 H	1518 mm, GE			A9640284 H	1518 mm, GE		
A9640237 H	1518 mm, AE			A9640285 H	1518 mm, AE		
A9640238 H	1774 mm, GE			A9640286 H	1774 mm, GE		
A9640239 H	1774 mm, AE			A9640287 H	1774 mm, AE		
A9640240 H	2062 mm, GE			A9640288 H	2062 mm, GE		
A9640241 H	2062 mm, AE			A9640289 H	2062 mm, AE		
A9640242 H	2254 mm, GE			A9640290 H	2254 mm, GE		
A9640243 H	2254 mm, AE			A9640291 H	2254 mm, AE		

Voor planken van 250 mm diep

Voor planken van 300 mm diep

Dubbele stellingkast met dwarsbalk, zonder legplanken; zijstijlen van hout, spaanplaat (natuurlijk houtfijner of kunststof gecoat); versteving van rondstaal, verzinkt; baselement (GE) of aanbouwelement (AE)

Asmaat 500 mm, basiseenheid (GE) 551 mm, aanbouweenheid (AE) 513 mm							
ekz-Nr.	Referentiestandaard	Pk 1	Pk 2	ekz-Nr.	Referentiestandaard	Pk 1	Pk 2
A9640388	H 1058 mm, GE			A9640436	H 1058 mm, GE		
A9640389	H 1058 mm, AE			A9640437	H 1058mm, AE		
A9640390	H 1230 mm, GE			A9640438	H 1230 mm,GE		
A9640391	H 1230 mm, AE			A9640439	H 1230 mm,AE		
A9640392	H 1518 mm, GE			A9640440	H 1518 mm,GE		
A9640393	H 1518 mm, AE			A9640441	H 1518 mm,AE		
A9640394	H 1774 mm, GE			A9640442	H 1774 mm,GE		
A9640395	H 1774 mm, AE			A9640443	H 1774 mm,AE		
A9640396	H 2062 mm, GE			A9640444	H 2062 mm,GE		
A9640397	H 2062 mm, AE			A9640445	H 2062 mm,AE		
A9640398	H 2254 mm, GE			A9640446	H 2254 mm,GE		
A9640399	H 2254 mm, AE			A9640447	H 2254 mm,AE		

Asmaat 740 mm, basiseenheid (GE) 791 mm, aanbouweenheid (AE) 753 mm							
ekz-Nr.	Referentiestandaard	Pk 1	Pk 2	ekz-Nr.	Referentiestandaard	Pk 1	Pk 2
A9640400	H 1058mm, GE			A9640448	H 1058 mm,GE		
A9640401	H 1058 mm, AE			A9640449	H 1058 mm,AE		
A9640402	H 1230 mm, GE			A9640450	H 1230 mm,GE		
A9640403	H 1230 mm, AE			A9640451	H 1230 mm,AE		
A9640404	H 1518 mm, GE			A9640452	H 1518 mm,GE		
A9640405	H 1518 mm, AE			A9640453	H 1518 mm,AE		
A9640406	H 1774 mm, GE			A9640454	H 1774 mm,GE		
A9640407	H 1774 mm, AE			A9640455	H 1774 mm,AE		
A9640408	H 2062 mm, GE			A9640456	H 2062 mm,GE		
A9640409	H 2062 mm, AE			A9640457	H 2062 mm,AE		
A9640410	H 2254 mm, GE			A9640458	H 2254 mm,GE		
A9640411	H 2254 mm, AE			A9640459	H 2254 mm,AE		

Asmaat 900 mm, basiseenheid (GE) 951 mm, aanbouweenheid (AE) 913 mm							
ekz-Nr.	Referentiestandaard	Pk 1	Pk 2	ekz-Nr.	Referentiestandaard	Pk 1	Pk 2
A9640412	H 1058 mm, GE			A9640460	H 1058 mm,GE		
A9640413	H 1058mm, AE			A9640461	H 1058 mm,AE		
A9640414	H 1230 mm, GE			A9640462	H 1230 mm,GE		
A9640415	H 1230 mm, AE			A9640463	H 1230 mm,AE		
A9640416	H 1518 mm, GE			A9640464	H 1518 mm,GE		
A9640417	H 1518 mm, AE			A9640465	H 1518 mm,AE		
A9640418	H 1774 mm, GE			A9640466	H 1774 mm,GE		
A9640419	H 1774 mm, AE			A9640467	H 1774 mm,AE		
A9640420	H 2062 mm, GE			A9640468	H 2062 mm,GE		
A9640421	H 2062 mm, AE			A9640469	H 2062 mm,AE		
A9640422	H 2254 mm, GE			A9640470	H 2254 mm,GE		
A9640423	H 2254 mm, AE			A9640471	H 2254 mm, AE		

Asafmeting 1000 mm, basiseenheid (GE) 1051 mm, aanbouweenheid (AE) 1013 mm							
ekz-Nr.	Referentiestandaard	Pk 1	Pk 2	ekz-Nr.	Referentiestandaard	Pk 1	Pk 2
A9640424	H 1058 mm, GE			A9640472	H 1058 mm, GE		
A9640425	H 1058 mm, AE			A964047	H 1058 mm, AE		
A9640426	H 1230 mm, GE			A964047	H 1230 mm, GE		
A9640427	H 1230 mm, AE			A9640475	H 1230 mm, AE		
A9640428	H 1518 mm, GE			A9640476	H 1518 mm, GE		
A9640429	H 1518 mm, AE			A9640477	H 1518 mm, AE		
A9640430	H 1774 mm, GE			A9640478	H 1774 mm, GE		
A9640431	H 1774 mm, AE			A9640479	H 1774 mm, AE		
A9640432	H 2062 mm, GE			A9640480	H 2062 mm, GE		
A9640433	H 2062 mm, AE			A9640481	H 2062 mm, AE		
A9640434	H 2254 mm, GE			A9640482	H 2254 mm, GE		
A9640435	H 2254 mm, AE			A9640483	H 2254 mm, AE		

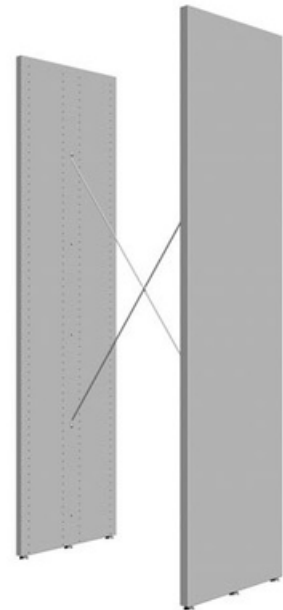

## Houten planken

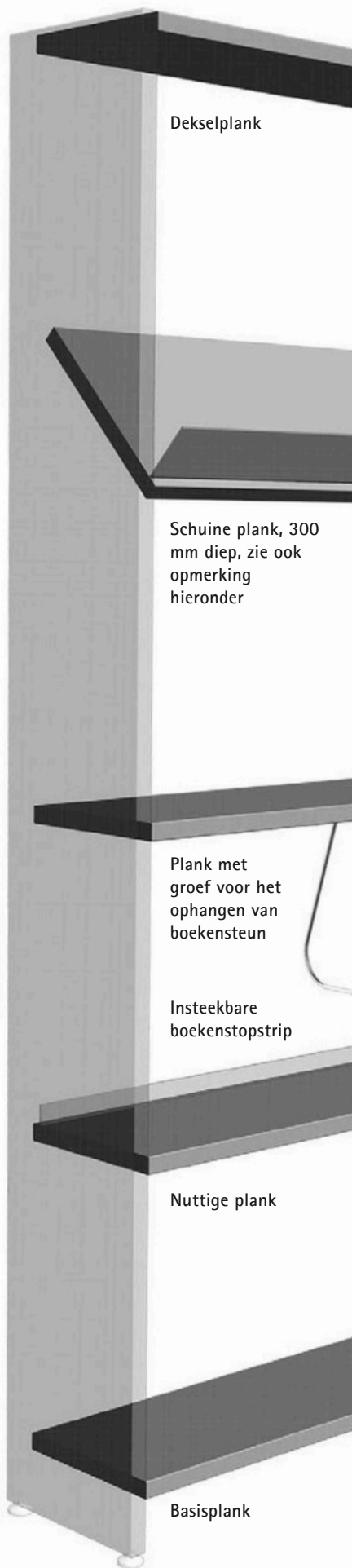

## Voor planken van 250 mm diep

### Afdeklank

ekz-Nr.	Referentiestandaard	Pk 1	Pk 2
A9640532	A 500 mm		
A9640533	A 740 mm		
A9640534	A 900 mm		
A9640535	A 1000 mm		

### Afdeklank met groef voor het ophangen van boeken

ekz-Nr.	Referentiestandaard	Pk 1	Pk 2
A9640540	A 500 mm		
A9640541	A 740 mm		
A9640542	A 900 mm		
A9640543	A 1000 mm		

### hellende plank

ekz-Nr.	Referentiestandaard	Pk 1	Pk 2
A9640570	A 500 mm		
A9640571	A 740 mm		
A9640572	A 900 mm		
A9640573	A 1000 mm		

### Plank

ekz-Nr.	Referentiestandaard	Pk 1	Pk 2
A9640500	A 500 mm		
A9640501	A 740 mm		
A9640502	A 900 mm		
A9640503	A 1000 mm		

### Plank met groef voor het ophangen van boeken

ekz-Nr.	Referentiestandaard	Pk 1	Pk 2
A9640508	A 500 mm		
A9640509	A 740 mm		
A9640510	A 900 mm		
A9640511	A 1000 mm		

### Basisplank

ekz-Nr.	Referentiestandaard	Pk 1	Pk 2
A9640548	A 500 mm		
A9640549	A 740 mm		
A9640550	A 900 mm		
A9640551	A 1000 mm		

### Houten boekenstop

ekz-Nr.	Referentiestandaard	Pk 1	Pk 2
A9619001	A 500 mm		
A9619002	A 740 mm		
A9619003	A 900 mm		
A9619004	A 1000 mm		

### Boekensteunstrip, acryl, mat transparant

ekz-Nr.	Referentiestandaard	EUR/stuk
A9619021	A 500 mm	
A9619022	A 740 mm	
A9619023	A 900 mm	
A9619024	A 1000 mm	

## Voor planken van 300 mm diep

ekz-Nr.	Referentiestandaard	Pk 1	Pk 2
A9640536	A 500 mm		
A9640537	A 740 mm		
A9640538	A 900 mm		
A9640539	A 1000 mm		

ekz-Nr.	Referentiestandaard	Pk 1	Pk 2
A9640544	A 500 mm		
A9640545	A 740 mm		
A9640546	A 900 mm		
A9640547	A 1000 mm		

ekz-Nr.	Referentiestandaard	Pk 1	Pk 2
A9640586	A 500 mm		
A9640587	A 740 mm		
A9640588	A 900 mm		
A9640589	A 1000 mm		

ekz-Nr.	Referentiestandaard	Pk 1	Pk 2
A9640504	A 500 mm		
A9640505	A 740 mm		
A9640506	A 900 mm		
A9640507	A 1000 mm		

ekz-Nr.	Referentiestandaard	Pk 1	Pk 2
A9640512	A 500 mm		
A9640513	A 740 mm		
A9640514	A 900 mm		
A9640515	A 1000 mm		

ekz-Nr.	Referentiestandaard	Pk 1	Pk 2
A9640552	A 500 mm		
A9640553	A 740 mm		
A9640554	A 900 mm		
A9640555	A 1000 mm		



Planklabel om op houten planken met groeven te bevestigen, Verstelbaar, PMMA, transparant mat, zonder kartonnen inleg

bv-nr.	EUR/stuk
A8023675	B 130, H 20 mm
A8037294	B 210, H 20 mm



Elke houten of metalen plank met een boekenstoplijst van 250 mm dik kan ook als schuine plank gebruikt worden.

ekz levert volgens de gepubliceerde algemene voorwaarden.

## Voor planken van 250 mm diep

## Voor planken van 300 mm diep

Dekblad Het dekblad (D = 38 mm) is alleen leverbaar in hout.

### hellende plank

ekz-Nr.	Referentiestandaard	Pk 1	Pk 2	ekz-Nr.	Referentiestandaard	Pk 1	Pk 2
A9640635	A 500 mm			A9640640	A 500 mm		
A9640636	A 740 mm			A9640641	A 740 mm		
A9640637	A 900 mm			A9640642	A 900 mm		
A9640638	A 1000 mm			A9640643	A 1000 mm		

### Plank

ekz-Nr.	Referentiestandaard	Pk 1	Pk 2	ekz-Nr.	Referentiestandaard	Pk 1	Pk 2
A9640600	A 500 mm			A9640604	A 500 mm		
A9640601	A 740 mm			A9640605	A 740 mm		
A9640602	A 900 mm			A9640606	A 900 mm		
A9640603	A 1000 mm			A9640607	A 1000 mm		

### Plank met permanent gevormde boekenstopstrip

ekz-Nr.	Referentiestandaard	Pk 1	Pk 2	ekz-Nr.	Referentiestandaard	Pk 1	Pk 2
A9640608	A 500 mm			A9640612	A 500 mm		
A9640609	A 740 mm			A9640613	A 740 mm		
A9640610	A 900 mm			A9640614	A 900 mm		
A9640611	A 1000 mm			A9640615	A 1000 mm		

Metalen onderplanken met en zonder boekensteunen zijn qua constructie identiek aan de overeenkomstige metalen planken.

De onderplank (D = 38 mm) en de onderplank met vast gevormde boekensteun-Lamellen (D = 38 mm) zijn alleen in hout verkrijgbaar.



Planklabel om op stalen planken te klikken,  
Verstelbaar, PMMA, transparant mat, zonder kartonnen inleg

bv-nr.	EUR/stuk
A8023653	B 130, H 20 mm
A8037342	B 210, H 20 mm

### Boekensteunstrip voor metalen plank

ekz-Nr.	Referentiestandaard	Pk 1	Pk 2
A9619056	A 500 mm		
A9619057	A 740 mm		
A9619058	A 900 mm		
A9619059	A 1000 mm		

Kartonnen inzetstuk voor schaplabels,  
Papier, geperforeerd, wit  
1 vel = 15 stuks

bv-nr.	EUR/vel
A8087985	B 130, H 20 mm
A8037397	B 210, H 20 mm

## Metalen planken

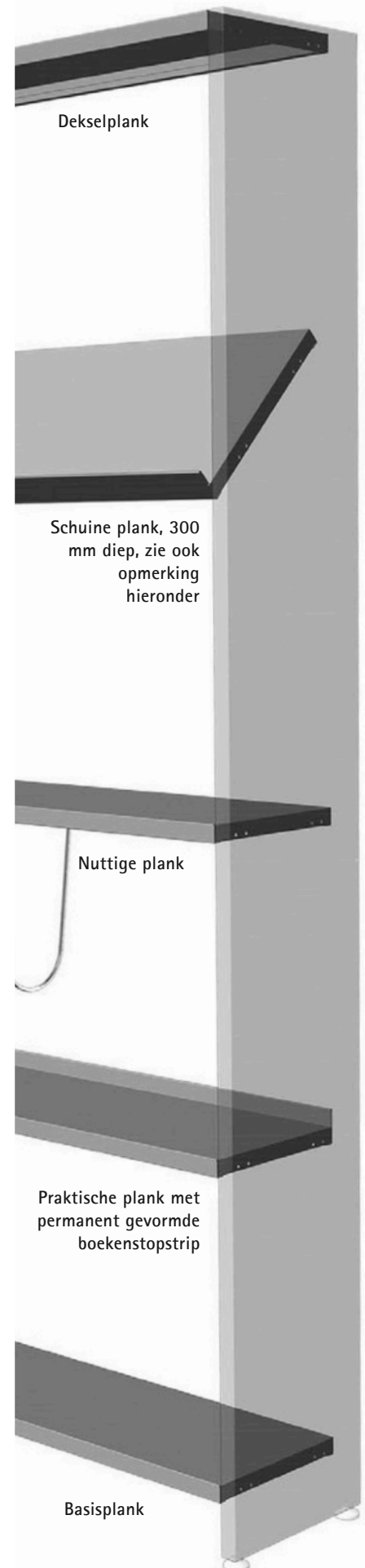

Dekselplank

Schuine plank, 300 mm diep, zie ook opmerking hieronder

Nuttige plank

Praktische plank met permanent gevormde boekenstopstrip

Basisplank

Extra plankinzetten, zoals plankvarianten, uitschuifbare planken, plintpanelen, troggen, etc.  
Informatie over etikettering vindt u in de brochure voor schapinzetstukken.

Alle prijzen zijn in euro netto, exclusief verzend- en verpakingskosten en BTW.

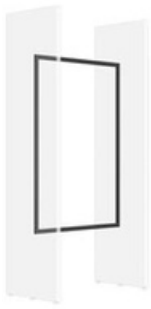

Stalen buis, 15 x 30 mm, gekleurd metaal, om vast te schroeven aan plankstaanders



Rond staal  $\varnothing$  6 mm, elektrolytisch verzinkt, glansverzinkt, voor het vastschroeven aan plankstaanders

#### Frameversteving dwarsbalk

ekz-Nr.	Referentiestandaard	Pk 1	Pk 2
A9601114	A 500 mm		
A9601116	A 700 mm		
A9601118	A 900 mm		
A9601119	A 1000 mm		

#### Verstevingskruistraverse rond staal

bv-nr.	Referentiestandaard	EUR/stuk
A9601212	A 500 mm	
A9601214	A 700 mm	
A9601216	A 900 mm	
A9601218	A 1000 mm	

Voor de zijstandaards H 1070 mm en H 1230 mm zijn de verstijvers van de systemen R.1 t/m R.7/2 nodig.

Voor de zijstandaards H 1070 mm en H 1230 mm zijn de verstijvers van de systemen R.1 t/m R.7/2 nodig.

Bevestigingsmateriaal dient apart te worden besteld.

Bevestigingsmateriaal dient apart te worden besteld.

#### Montagemateriaal voor frame dwarsbalk

ekz-Nr.	EUR/stuk
A9601147 Grundeinheit	
A9601261 Anbaueinheit	

#### Montagemateriaal voor dwarsbalk

ekz-Nr.	EUR/stuk
A9601149 Grundeinheit	
A9601263 Anbaueinheit	

#### planken middenwanden

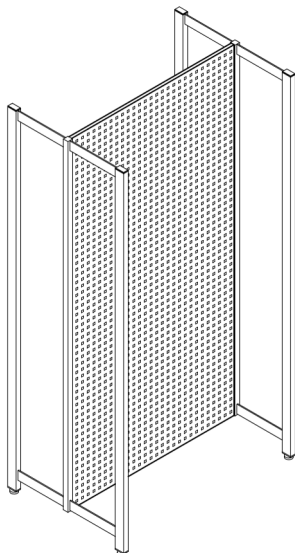

Plankmiddenpanelen zijn verkrijgbaar in verschillende materialen, zoals hout, metaal, geperforeerd plaatstaal, enz.

#### Wielen voor dubbele planken

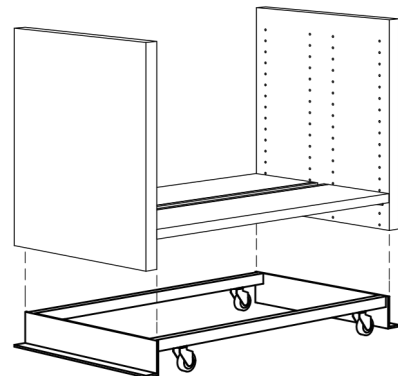

Trolley voor dubbele planken

Gedetailleerde informatie over scheidingswanden en wielen vindt u in onze catalogus met plankinzetten.



# Algemene informatie

Prijzen zijn onderhevig aan wijzigingen. Wij behouden ons het recht

voor om druk- en andere fouten te corrigeren.

## Levering

### Beschikbaarheid van levering

Onze levertijden variëren van directe verzending voor voorraadartikelen tot verzending binnen 12 weken voor op maat gemaakte producten. Kortere tijden zijn mogelijk, wij helpen u graag: Service en verkoop van bibliotheekapparatuur: Telefoon +49 7121 144-420, bibliotheksausstattung@ekz.de

### Verzend- en verpakkingskosten

Wij bezorgen gratis aan boord via standaard verzending via pakketdienst en expeditie. steinkante biedt gratis verzending binnen Duitsland en Oostenrijk. Wilt u de goederen bij u op locatie laten bezorgen, dan bieden wij – bij leveringen via expeditie binnen Duitsland – het transport naar de plaats van gebruik tegen een meerprijs aan. Voor leveringen naar andere landen berekenen wij de verzendkosten op basis van de vereiste inspanning.

### Transportschade

Controleer bij ontvangst de goederen op zichtbare schade aan de verpakking. Laat de bezorger dit schriftelijk op de vrachtbrief bevestigen en meld de schade direct bij ons.

### Ruilen/Retourneren

Ruilen en retourneren van geleverde goederen is alleen mogelijk na voorafgaand overleg en onze uitdrukkelijke toestemming. U stuurt de goederen vervolgens in de originele verpakking en franco terug naar het door ons opgegeven adres. De kosten voor de retourzending zijn voor rekening van de verzender. Wij accepteren geen zendingen met afhaalbestelling.

ekz levert volgens de gepubliceerde Algemene Voorwaarden – voorwaarden.

**Actualiteit en kwaliteit: alle artikelen worden bijgewerkt op basis van de actuele stand van de techniek.**

Zoals afgebeeld en aangeboden. Alle afbeeldingen zijn slechts voorbeelden.

Aansprakelijkheid is uitgesloten. Wij behouden ons het recht voor om technische wijzigingen aan te brengen.

Vanwege beperkingen in de afdrukkwaliteit kunnen de weergegeven kleuren afwijken van het originele product. Aansprakelijkheid voor drukfouten wordt uitgesloten. gesloten.

**Materialen en kleuren** De beschikbare meubelstoffen en kleuropties voor de artikelen in deze

De in de brochure getoonde producten zijn te vinden in de catalogus Bibliotheekapparatuur onder het hoofdstuk 'Kleurentabellen'.

**Montage:** Onze producten zijn bij uitstek geschikt voor zelfmontage.

De bijbehorende montage-instructies vindt u ook op [ekz.de/technische-infos](http://ekz.de/technische-infos)

Op verzoek monteert ekz de meubels. Deze kosten zijn niet inbegrepen in de individuele verkoopprijzen. Deze worden apart berekend. De afspraak wordt op individuele basis gemaakt.

**Certificaten** Wij weten hoe bibliotheken werken – talrijke patenten, gebruiksmodellen

en ontwerpocrooien bewijzen onze expertise. Strikte kwaliteit-Normen zijn een voorwaarde voor de hoge kwaliteit van onze producten. Daarom hebben we ons kwaliteitsmanagementsysteem voor bibliotheekapparatuur laten certificeren volgens DIN EN ISO 9001:2015 door DQS GmbH.

**Engagement voor klimaat en milieu**

Onze producten zijn gemaakt van hout afkomstig uit duurzame bosbouw (FSC/PEFC-gecertificeerd). Via ons milieuprogramma ondersteunen we bibliotheken bij het behalen van hun duurzaamheidsdoelen.

Tot onze inzet behoort ook de vrijwillige milieucertificering volgens DIN EN ISO 14001:2015, die wij hebben ontvangen. Dat geldt ook voor de samenwerking met onze partner Bergwaldprojekt e. V. Voor uw nieuwe installatie plant onze partner een boom en u ontvangt hiervoor een certificaat.



**BERGWALD  
PROJEKT**

*Wij zijn dé toonaangevende dienstverlener voor bibliotheken en bieden onze klanten toekomstgerichte oplossingen. Deze omvatten ruimte- en inrichtingsplanning, hoogwaardige apparatuur en een breed scala aan bibliotheekbenodigdheden. Ons mediaaanbod omvat boeken, niet-boekgebonden materialen, catalogiseringsdiensten, ondersteuning bij collectieontwikkeling en professionele catalogisering. Dit wordt aangevuld met deskundig advies en training. Bibliotheken, architectenbureaus, instituten en onderwijsinstellingen, evenals culturele en bouwkundige autoriteiten in heel Europa, werken succesvol met ons samen. Zij waarderen de ervaring en betrouwbaarheid van ekz, evenals onze innovatieve ideeën en bereidheid om samen nieuwe wegen te verkennen.*

Duitsland  
 ekz.bibliotheksservice GmbH  
 Bismarckstraße 3 72764  
 Reutlingen Tel. +49 7121 144-0  
 Fax +49 7121 144-280  
 info@ekz.de ekz.de Oostenrijk  
 ekz.bibliotheksservice GmbH

Oostenrijkse vestiging  
 Schumacherstraße 14  
 5020 Salzburg Tel. +43 662  
 844699-0 Fax +43 662  
 844699-19 info@ekz.at ekz.at

Frankrijk  
 ekz.bibliotheksservice GmbH  
 Franse vestiging Parc d'activités  
 des Couturiers  
 16, rue des Couturières  
 67240 Bischwiller Tel. +33 388  
 074070 Fax +33 388 074071  
 contact@ekz.fr ekz.fr

## Publicatieoverzicht



Stellingsysteem R.1



R.2 stellingsysteem



R.3 stellingsysteem



R.4 stellingsysteem



R.5 stellingsysteem



R.6 stellingsysteem



R.7/2 stellingsysteem



R.10/2  
stellingsysteem



R.10/4  
stellingsysteem



plankinzetstukken



Garderobesystemen



Reserveringsbalies  
en tafels



Bibliotheekuitrusting