

# Stellingsysteem R.7/2

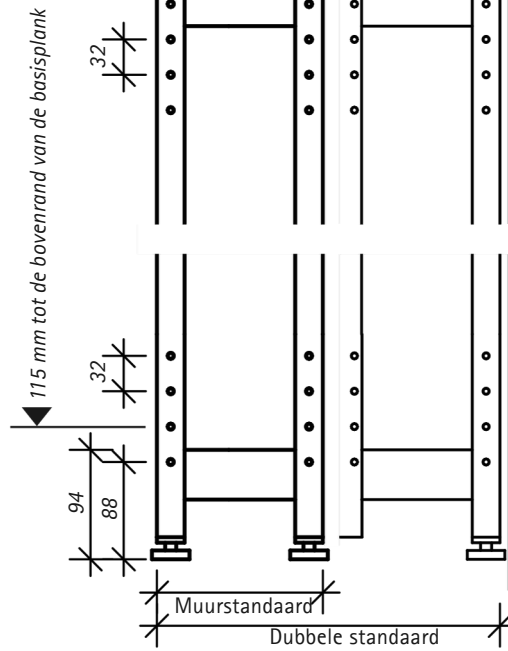

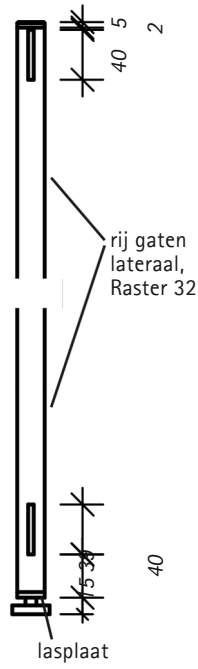

Afstanden tot de muur op locatie: 22,5 mm vanaf de achterkant van de buis, 19 mm vanaf de buitenkant van de grondplaat

Schroefbevestiging aan de muur ter beveiliging tegen kantelen conform de wettelijke voorschriften (o.a. DIN 16121/2, 14073) – geen statische verbinding



–Alle afmetingen zijn in millimeters –  
 Dikte kunststof afdekkap 5 mm –  
 Gatenvortel zijdelings aangebracht –  
 Hoogte nivelleringschroef is een

Theoretische meting, aangezien de werkelijke draaihoogte kan variëren afhankelijk van de bodemgesteldheid.

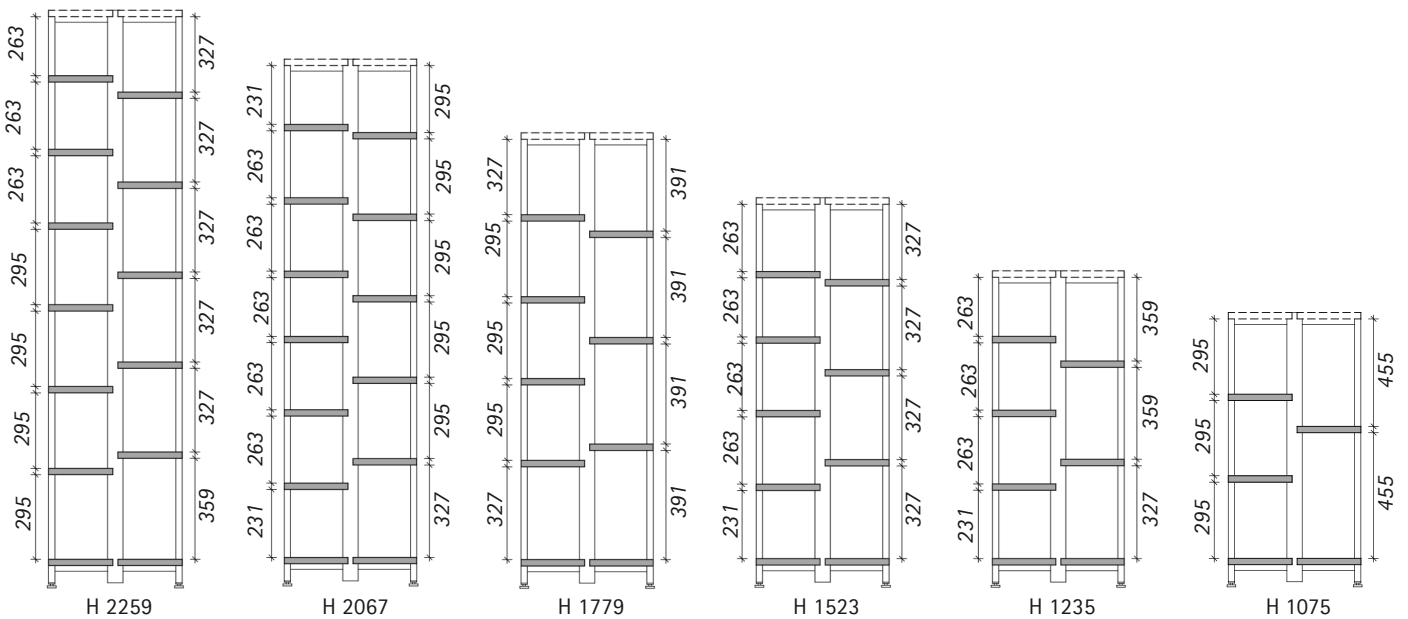
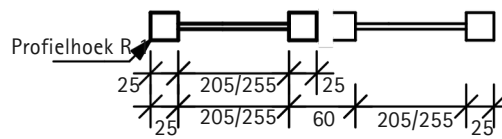

Plankafstand/hoogte inclusief nivelleringschroef

Enkelkoloms systeem: Dit type stellingkast kenmerkt zich door de dominante middenkolom. De dragende en structurele elementen zijn van metaal en tot het wezenlijke gereduceerd. Het systeem omvat aparte zijstaanders voor wand- en dubbele stellingen.



Basiseenheid (BU) – Uitbreidingseenheid (AU) De stellingen worden geleverd als basiseenheid en uitbreidingseenheid. Een basiseenheid heeft twee legbordframes en een uitbreidingseenheid heeft één legbordframe.

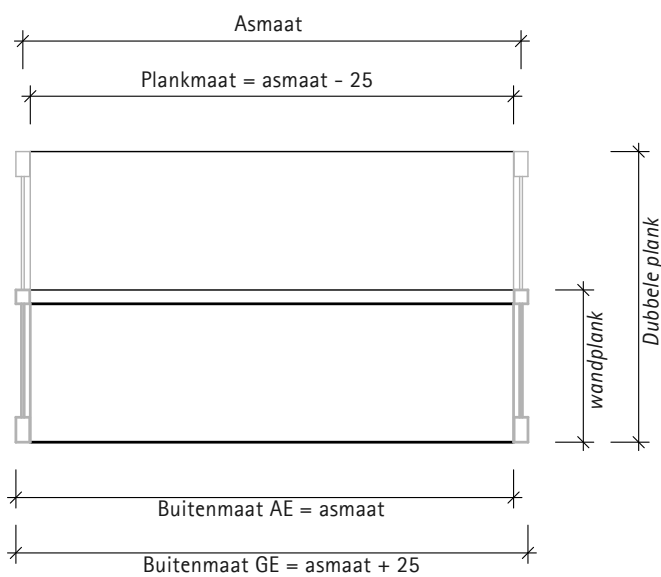

## Constructie

### Schapframe R.7/2

Vierkante stalen buizen, verticale buizen 25 x 25 mm en 60 x 25 mm aan elkaar gelast met kruisverbinders 40 x 5 mm

### Grond egaliseren

3 stelschroeven per plankframe

### Aanpassingsraster

Doorlopende rij gaten in een raster van 32 mm voor het ophangen van de planken

### Planken

25 mm dik, verstelbaar en afsluitbaar, individuele planken kunnen worden gekanteld

Planken en plankinzetstukken inclusief elektrolytisch verzinkte, blank verzinkte beugels en eindsteunbeugels

## Massa

### Basiseenheid

1025/925/765/525 mm

### Montage-eenheid/asafmeting

1000/900/740/500 mm

### Plankbreedtes

975/875/715/475 mm

### Hoogten

inclusief nivelleerschroef  
2259/2067/1779/1523/1235/1075 mm

### Dieptes

Dubbele staande plank 520/620 mm  
Wandstaande plank 255/305 mm

### Plankdieptes

250/300 mm

## Certificaten

Wij begrijpen hoe bibliotheken werken – talloze patenten, gebruiksmodellen en ontwerpocetrooien bewijzen onze expertise. Strenge kwaliteitsnormen zijn essentieel voor de hoge kwaliteit van onze producten. Daarom hebben we ons kwaliteitsmanagementsysteem voor bibliotheekapparatuur laten certificeren volgens DIN EN ISO 9001:2015 door DQS GmbH.



Transparant, krachtig, nuchter. De middenkolom overtuigt door zijn afmetingen en onderstreept zijn waarde als dragend element.

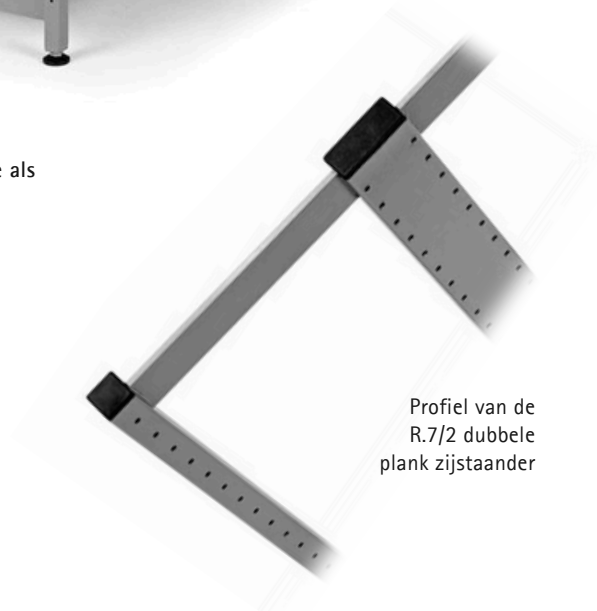

Profiel van de R.7/2 dubbele plank zijstaander

## Voor planken van 250 mm diep

### Zijstandaard wandplank

ekz-nr.	Referentiestandaard	Pk1	Pk 2
A9613201	H 1086 mm		
A9613202	H 1246 mm		
A9613203	H 1534 mm		
A9613204	H 1790 mm		
A9613205	H 2078 mm		
A9613206	H 2270 mm		

### Wandplank zonder planken

ekz-nr.	Referentiestandaard	Pk1	Pk 2
9613213	H 1075 mm, GE		
9613214	H 1075 mm, AE		
9613215	H 1235 mm, GE		
9613216	H 1235 mm, AE		
9613217	H 1523 mm, GE		
9613218	H 1523 mm, AE		
9613219	H 1779 mm, GE		
9613220	H 1779 mm, AE		
9613221	H 2067 mm, GE		
9613222	H 2067 mm, AE		
9613223	H 2259 mm, GE		
9613224	H 2259 mm, AE		

### Dubbele plank voor zijstandaard

ekz-nr.	Referentiestandaard	Pk1	Pk 2
A9613301	H 1086 mm		
A9613302	H 1246 mm		
A9613303	H 1534 mm		
A9613304	H 1790 mm		
A9613305	H 2078 mm		
A9613306	H 2270 mm		

### Frameversteving dwarsbalk

ekz-nr.	Referentiestandaard	Pk1	Pk 2
A9601101	Een 500 mm		
A9601103	Een 700 mm		
A9601105	Een 900 mm		
A9601107	Een 1000 mm		

### Verstevigingskruistraverse rond staal

ekz-nr.	Referentiestandaard	EUR/stuk
A9601211	Een 500 mm	
A9601213	Een 700 mm	
A9601215	Een 900 mm	
A9601217	Een 1000 mm	

## Voor planken van 300 mm diep

ekz-Nr.	Referentiestandaard	Pk1	Pk 2
A9613207	H 1086 mm		
A9613208	H 1246 mm		
A9613209	H 1534 mm		
A9613210	H 1790 mm		
A9613211	H 2078 mm		
A9613212	H 2270 mm		

ekz-nr.	Referentiestandaard	Pk1	Pk 2
9613225	H 1075 mm, GE		
9613226	H 1075 mm, AE		
9613227	H 1235 mm, GE		
9613228	H 1235 mm, AE		
9613229	H 1523 mm, GE		
9613230	H 1523 mm, AE		
9613231	H 1779 mm, GE		
9613232	H 1779 mm, AE		
9613233	H 2067 mm, GE		
9613234	H 2067 mm, AE		
9613235	H 2259 mm, GE		
9613236	H 2259 mm, AE		

ekz-Nr.	Referentiestandaard	Pk1	Pk 2
A9613307	H 1086 mm		
A9613308	H 1246 mm		
A9613309	H 1534 mm		
A9613310	H 1790 mm		
A9613311	H 2078 mm		
A9613312	H 2270 mm		

### Montagemateriaal voor frame dwarsbalk

ekz-nr.	EUR/stuk
A9601260	Basiseenheid
A9601261	Uitbreidingseenheid

Bevestigingsmateriaal dient apart te worden besteld.

### Montagemateriaal voor dwarsbalk

ekz-nr.	EUR/stuk
A9601262	Basiseenheid
A9601263	Uitbreidingseenheid

Bevestigingsmateriaal dient apart te worden besteld.



Gekleurd metaal, inclusief wandmontage.  
Basiseenheid – 2 eenheden vereist.  
Uitbreidingseenheid – 1 eenheid vereist.



Gekleurd metaal, inclusief wandmontage.  
Basiseenheid – GE.  
Uitbreidingseenheid – AE. Geschikt voor alle asmaten.

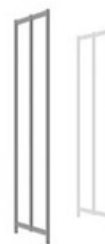

Gekleurd metaal, basiseenheid – 2 eenheden vereist.  
Uitbreidingseenheid – 1 eenheid vereist. Een dwars- of framespant is vereist voor versterking.



Stalen buis, 15 x 30 mm, gekleurd metaal, om vast te schroeven aan plankstaanders



Rond staal  $\varnothing$  6 mm, elektrolytisch verzinkt, glanzverzinkt, voor het vastschroeven aan plankstaanders

Dubbele stellingkast met frame dwarsbalk, zonder planken, zijstaanders en versterking van metaal, gekleurd metaal, basiskast (GE) of aanbouwkast (AE)



### Voor planken van 250 mm diep

#### Asmaat 500 mm, basiseenheid (GE) 525 mm, aanbouweenheid (AE) 500 mm

ekz-nr.	Referentiestandaard	Pk1	Pk 2
9613320	H 1075 mm, GE		
9613321	H 1075 mm, AE		
9613322	H 1235 mm, GE		
9613323	H 1235 mm, AE		
9613324	H 1523 mm, GE		
9613325	H 1523 mm, AE		
9613326	H 1779 mm, GE		
9613327	H 1779 mm, AE		
9613328	H 2067 mm, GE		
9613329	H 2067 mm, AE		
9613330	H 2259 mm, GE		
9613331	H 2259 mm, AE		

### Voor planken van 300 mm diep

ekz-nr.	Referentiestandaard	Pk1	Pk 2
9613400	H 1075 mm, GE		
9613401	H 1075 mm, AE		
9613402	H 1235 mm, GE		
9613403	H 1235 mm, AE		
9613404	H 1523 mm, GE		
9613405	H 1523 mm, AE		
9613406	H 1779 mm, GE		
9613407	H 1779 mm, AE		
9613408	H 2067 mm, GE		
9613409	H 2067 mm, AE		
9613410	H 2259 mm, GE		
9613411	H 2259 mm, AE		

#### Asmaat 740 mm, basiseenheid (GE) 765 mm, aanbouweenheid (AE) 740 mm

ekz-nr.	Referentiestandaard	Pk1	Pk 2
9613340	H 1075 mm, GE		
9613341	H 1075 mm, AE		
9613342	H 1235 mm, GE		
9613343	H 1235 mm, AE		
9613344	H 1523 mm, GE		
9613345	H 1523 mm, AE		
9613346	H 1779 mm, GE		
9613347	H 1779 mm, AE		
9613348	H 2067 mm, GE		
9613349	H 2067 mm, AE		
9613350	H 2259 mm, GE		
9613351	H 2259 mm, AE		

ekz-nr.	Referentiestandaard	Pk1	Pk 2
9613420	H 1075 mm, GE		
9613421	H 1075 mm, AE		
9613422	H 1235 mm, GE		
9613423	H 1235 mm, AE		
9613424	H 1523 mm, GE		
9613425	H 1523 mm, AE		
9613426	H 1779 mm, GE		
9613427	H 1779 mm, AE		
9613428	H 2067 mm, GE		
9613429	H 2067 mm, AE		
9613430	H 2259 mm, GE		
9613431	H 2259 mm, AE		

#### Asmaat 900 mm, basiseenheid (GE) 925 mm, aanbouweenheid (AE) 900 mm

ekz-nr.	Referentiestandaard	Pk1	Pk 2
9613360	H 1075 mm, GE		
9613361	H 1075 mm, AE		
9613362	H 1235 mm, GE		
9613363	H 1235 mm, AE		
9613364	H 1523 mm, GE		
9613365	H 1523 mm, AE		
9613366	H 1779 mm, GE		
9613367	H 1779 mm, AE		
9613368	H 2067 mm, GE		
9613369	H 2067 mm, AE		
9613370	H 2259 mm, GE		
9613371	H 2259 mm, AE		

ekz-nr.	Referentiestandaard	Pk1	Pk 2
9613440	H 1075 mm, GE		
9613441	H 1075 mm, AE		
9613442	H 1235 mm, GE		
9613443	H 1235 mm, AE		
9613444	H 1523 mm, GE		
9613445	H 1523 mm, AE		
9613446	H 1779 mm, GE		
9613447	H 1779 mm, AE		
9613448	H 2067 mm, GE		
9613449	H 2067 mm, AE		
9613450	H 2259 mm, GE		
9613451	H 2259 mm, AE		

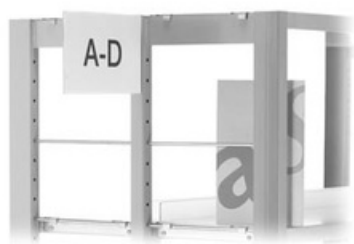

### Gangvlag om op te hangen in de vierkante plank

middenpaal 25 x 25 mm, inclusief kartonnen doos - inlegvel, PVC, antireflectie, transparant B 211, H 151, D 20 mm, DIN A5 liggend

ekz-nr. EUR/stuk  
A8039054

### Kartonnen inzetstuk voor

gangpadvlaggen, papier, blanco, wit  
1 vel (DIN A4) = 2 stuks

ekz-nr. EUR/vel  
A8039065 B 210, H 148 mm



### Asmaat 1000 mm, basiseenheid (GE) 1025 mm, aanbouweenheid (AE) 1000 mm

ekz-nr.	Referentiestandaard	Pk1	Pk 2
9613380	H 1075 mm, GE		
9613381	H 1075 mm, AE		
9613382	H 1235 mm, GE		
9613383	H 1235 mm, AE		
9613384	H 1523 mm, GE		
9613385	H 1523 mm, AE		
9613386	H 1779 mm, GE		
9613387	H 1779 mm, AE		
9613388	H 2067 mm, GE		
9613389	H 2067 mm, AE		
9613390	H 2259 mm, GE		
9613391	H 2259 mm, AE		

ekz-nr.	Referentiestandaard
9613460	H 1075 mm, GE
9613461	H 1075 mm, AE
9613462	H 1235 mm, GE
9613463	H 1235 mm, AE
9613464	H 1523 mm, GE
9613465	H 1523 mm, AE
9613466	H 1779 mm, GE
9613467	H 1779 mm, AE
9613468	H 2067 mm, GE
9613469	H 2067 mm, AE
9613470	H 2259 mm, GE
9613471	H 2259 mm, AE

Voor planken van 250 mm diep

Voor planken van 300 mm diep

Asmaat 500 mm, basiseenheid (GE) 525 mm, aanbouweenheid (AE) 500 mm							
ekz-nr.	Referentiestandaard	Pk1	Pk 2	ekz-nr.	Referentiestandaard	Pk1	Pk 2
9613480	H 1075 mm, GE			9613620	H 1075 mm, GE		
9613481	H 1075 mm, AE			9613621	H 1075 mm, AE		
9613482	H 1235 mm, GE			9613552	H 1235 mm, GE		
9613483	H 1235 mm, AE			9613553	H 1235 mm, AE		
9613484	H 1523 mm, GE			9613554	H 1523 mm, GE		
9613485	H 1523 mm, AE			9613555	H 1523 mm, AE		
9613486	H 1779 mm, GE			9613556	H 1779 mm, GE		
9613487	H 1779 mm, AE			9613557	H 1779 mm, AE		
9613488	H 2067 mm, GE			9613558	H 2067 mm, GE		
9613489	H 2067 mm, AE			9613559	H 2067 mm, AE		
9613490	H 2259 mm, GE			9613560	H 2259 mm, GE		
9613491	H 2259 mm, AE			9613561	H 2259 mm, AE		

Asmaat 740 mm, basiseenheid (GE) 765 mm, aanbouweenheid (AE) 740 mm							
ekz-nr.	Referentiestandaard	Pk1	Pk 2	ekz-nr.	Referentiestandaard	Pk1	Pk 2
9613500	H 1075 mm, GE			9613562	H 1075 mm, GE		
9613501	H 1075 mm, AE			9613563	H 1075 mm, AE		
9613502	H 1235 mm, GE			9613564	H 1235 mm, GE		
9613503	H 1235 mm, AE			9613565	H 1235 mm, AE		
9613535	H 1523 mm, GE			9613566	H 1523 mm, GE		
9613505	H 1523 mm, AE			9613567	H 1523 mm, AE		
9613506	H 1779 mm, GE			9613568	H 1779 mm, GE		
9613507	H 1779 mm, AE			9613569	H 1779 mm, AE		
9613508	H 2067 mm, GE			9613570	H 2067 mm, GE		
9613509	H 2067 mm, AE			9613571	H 2067 mm, AE		
9613510	H 2259 mm, GE			9613572	H 2259 mm, GE		
9613511	H 2259 mm, AE			9613573	H 2259 mm, AE		

Asmaat 900 mm, basiseenheid (GE) 925 mm, aanbouweenheid (AE) 900 mm							
ekz-nr.	Referentiestandaard	Pk1	Pk 2	ekz-nr.	Referentiestandaard	Pk1	Pk 2
9613520	H 1075 mm, GE			9613580	H 1075 mm, GE		
9613521	H 1075 mm, AE			9613581	H 1075 mm, AE		
9613522	H 1235 mm, GE			9613582	H 1235 mm, GE		
9613523	H 1235 mm, AE			9613583	H 1235 mm, AE		
9613524	H 1523 mm, GE			9613584	H 1523 mm, GE		
9613525	H 1523 mm, AE			9613585	H 1523 mm, AE		
9613526	H 1779 mm, GE			9613586	H 1779 mm, GE		
9613527	H 1779 mm, AE			9613587	H 1779 mm, AE		
9613528	H 2067 mm, GE			9613588	H 2067 mm, GE		
9613529	H 2067 mm, AE			9613589	H 2067 mm, AE		
9613530	H 2259 mm, GE			9613590	H 2259 mm, GE		
9613531	H 2259 mm, AE			9613591	H 2259 mm, AE		

Asmaat 1000 mm, basiseenheid (GE) 1025 mm, aanbouweenheid (AE) 1000 mm							
ekz-nr.	Referentiestandaard	Pk1	Pk 2	ekz-nr.	Referentiestandaard	Pk1	Pk 2
9613540	H 1075 mm, GE			9613600	H 1075 mm, GE		
9613541	H 1075 mm, AE			9613601	H 1075 mm, AE		
9613542	H 1235 mm, GE			9613602	H 1235 mm, GE		
9613543	H 1235 mm, AE			9613603	H 1235 mm, AE		
9613544	H 1523 mm, GE			9613604	H 1523 mm, GE		
9613545	H 1523 mm, AE			9613605	H 1523 mm, AE		
9613546	H 1779 mm, GE			9613606	H 1779 mm, GE		
9613547	H 1779 mm, AE			9613607	H 1779 mm, AE		
9613548	H 2067 mm, GE			9613608	H 2067 mm, GE		
9613549	H 2067 mm, AE			9613609	H 2067 mm, AE		
9613550	H 2259 mm, GE			9613610	H 2259 mm, GE		
9613551	H 2259 mm, AE			9613611	H 2259 mm, AE		

Dubbele stellingkast met dwarsbalk, zonder legborden; zijstaanders van metaal, gekleurd metaal; versterking van rondstaal, verzinkt; basiselement (GE) of aanbouwelement (AE)

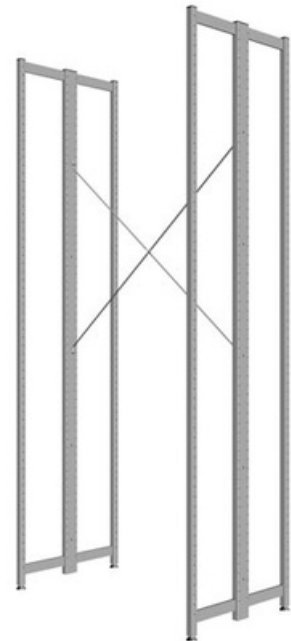

## Houten planken

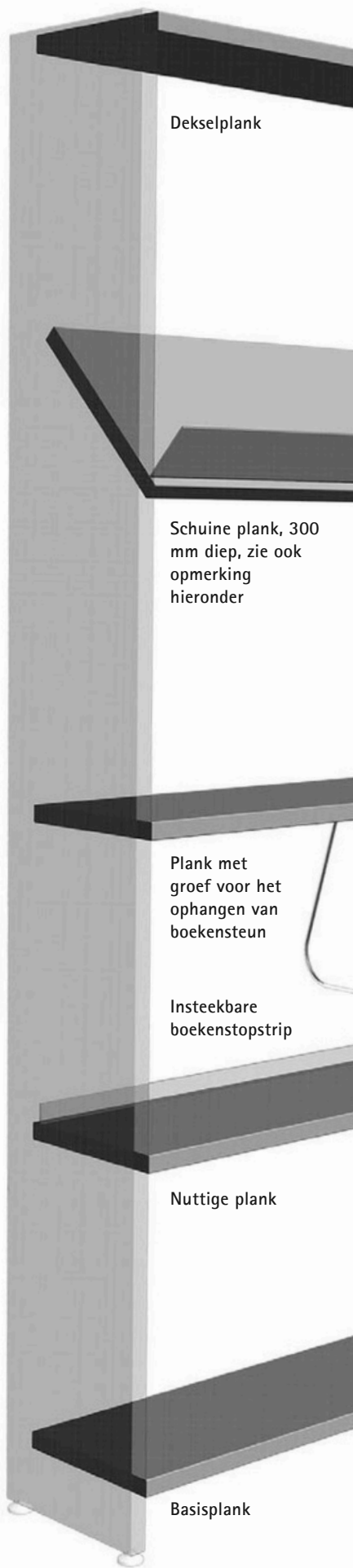

Dekselplank

Schuine plank, 300 mm diep, zie ook opmerking hieronder

Plank met groef voor het ophangen van boekensteun

Insteekbare boekenstopstrip

Nuttige plank

Basisplank

## Voor planken van 250 mm diep

Dekselplank: zie plank

Afdeklank met gleuf voor het ophangen van boeken (zie plank)

### Schuine plank

ekz-nr.	Referentiestandaard	Pk1	Pk 2
A9610661	A 500 mm		
A9610663	A 740 mm		
A9610665	A 900 mm		
A9610667	A 1000 mm		

### Plank

ekz-nr.	Referentiestandaard	Pk1	Pk 2
A9610620	Een 500 mm		
A9610621	Een 740 mm		
A9610622	Een 900 mm		
A9610623	Een 1000 mm		

### Plank met groef voor het ophangen van boeken

ekz-nr.	Referentiestandaard	Pk1	Pk 2
A9610630	A 500 mm		
A9610631	A 740 mm		
A9610632	A 900 mm		
A9610633	A 1000 mm		

Onderplank: zie plank

### Houten boekenstop

ekz-nr.	Referentiestandaard	Pk1	Pk 2
A9619001	Een 500 mm		
A9619002	Een 740 mm		
A9619003	Een 900 mm		
A9619004	Een 1000 mm		

### Boekensteunstrip, acryl, mat transparant

ekz-nr.	Referentiestandaard	EUR/stuk
A9619021	A 500 mm	
A9619022	A 740 mm	
A9619022	A 900 mm	
A9619023	A 1000 mm	

## Voor planken van 300 mm diep

ekz-nr.	Referentiestandaard	Pk1	Pk 2
A9610668	A 500 mm		
A9610669	A 740 mm		
A9610670	A 900 mm		
A9610671	A 1000 mm		

ekz-nr.	Referentiestandaard	Pk1	Pk 2
A9610625	A 500 mm		
A9610626	A 740 mm		
A9610627	A 900 mm		
A9610628	A 1000 mm		

ekz-nr.	Referentiestandaard	Pk1	Pk 2
A9610635	A 500 mm		
A9610636	A 740 mm		
A9610637	A 900 mm		
A9610638	A 1000 mm		



Planklabel om op houten planken met groeven te bevestigen, Verstelbaar, PMMA, transparant mat, zonder kartonnen inleg

ekz-nr.	EUR/stuk
A8023675	B 130, hoogte 20 mm
A8037294	B 210, hoogte 20 mm



Elke houten of metalen plank met een boekenstoplijst van 250 mm dik kan ook als schuine plank gebruikt worden.

Voor planken van 250 mm diep

Voor planken van 300 mm diep

Dekselplank: zie plank

**hellende plank**

ekz -nr.	Referentiestandaard	Pk1	Pk 2	ekz -nr.	Referentiestandaard	Pk1	Pk 2
A9610681	A 500 mm			A9610688	A 500 mm		
A9610683	A 900 mm			A9610689	A 740 mm		
A9610685	A 900 mm			A9610690	A 900 mm		
A9610687	A 1000 mm			A9610691	A 1000 mm		

**Plank**

ekz nr.	Referentiestandaard	Pk1	Pk 2	ekz -nr.	Referentiestandaard	Pk1	Pk 2
A9610640	Een 500 mm			A9610645	Een 500 mm		
A9610641	Een 740 mm			A9610646	Een 740 mm		
A9610642	Een 900 mm			A9610647	Een 900 mm		
A9610643	Een 1000 mm			A9610648	Een 1000 mm		

**Plank met permanent gevormde boekenstopstrip**

ekz -nr.	Referentiestandaard	Pk1	Pk 2	ekz -nr.	Referentiestandaard	Pk1	Pk 2
A9610650	Een 500 mm			A9610655	Een 500 mm		
A9610651	Een 740 mm			A9610656	Een 740 mm		
A9610652	Een 900 mm			A9610657	Een 900 mm		
A9610653	Een 1000 mm			A9610658	Een 1000 mm		

Metalen onderplanken met en zonder boekensteunen zijn qua constructie identiek aan de overeenkomstige metalen planken.



Planklabel om op stalen planken te klikken,  
Verstelbaar, PMMA, transparant mat, zonder kartonnen inleg

ekz -nr.	EUR/stuk
A8023653	B 130, hoogte 20 mm
A8037342	B 210, hoogte 20 mm

**Boekensteunstrip voor metalen plank**

ekz -nr.	Referentiestandaard	Pk1	Pk 2
A9619056	A 500 mm		
A9619057	A 740 mm		
A9619058	A 900 mm		
A9619059	A 1000 mm		

Kartonnen inzetstuk voor schaplabels,  
Papier, geperforeerd, wit  
1 vel = 15 stuks

ekz -nr.	EUR/vel
A8087985	B 130, hoogte 20 mm
A8037397	B 210, hoogte 20 mm

**Metalen planken**

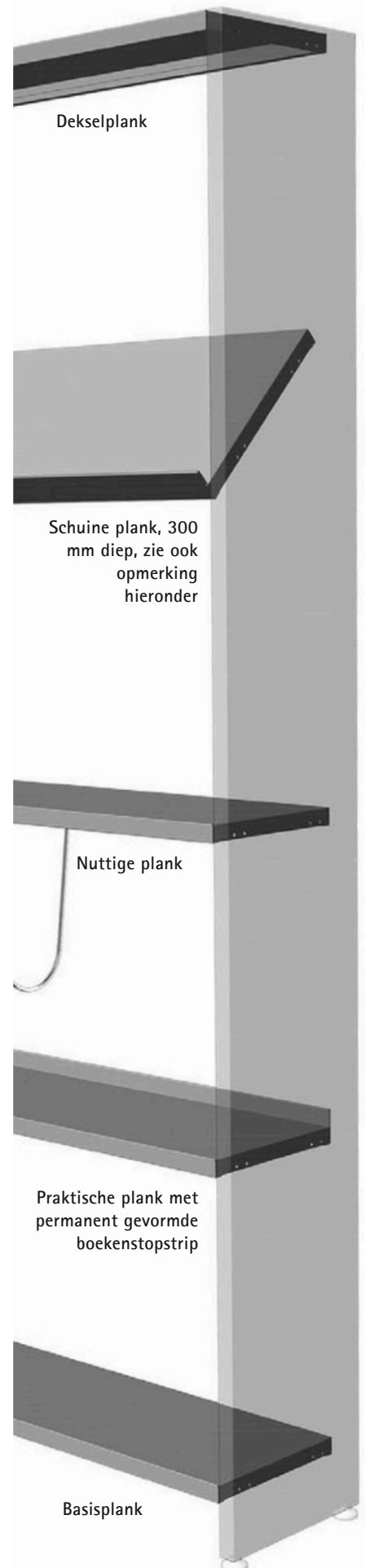

Dekselplank

Schuine plank, 300 mm diep, zie ook opmerking hieronder

Nuttige plank

Praktische plank met permanent gevormde boekenstopstrip

Basisplank



Meer schapinzetstukken zoals schapvarianten, uitschuifbare planken, plinten, troggen, etc. evenals etiketten vindt u in de brochure schapinzetstukken.

Acrylplank eindpanelen – Acrylglas, aan beide zijden gesatineerd, kleurloos of gekleurd. De eindpanelen zijn vervaardigd uit 6 mm gesatineerd acrylglas. Alle randen zijn afgeschuind en gepolijst. De panelen hangen vrij aan de onderzijde.

Om lengteverschillen door variërende omgevingstemperaturen te compenseren, zijn wanden tot een hoogte van 1500 mm uitgerust met 2 schuifbeslagen en wanden boven de 1800 mm met 4 schuifbeslagen. Deze zijn verzinkt of verchromd. De levering omvat alle benodigde bevestigingsmaterialen. Bevestigingsmiddelen voor het ophangen in wandrekken.



Beginsel -  
vertegenwo-  
ordiging

Een stuk acryl, aan de buitenzijde vlak

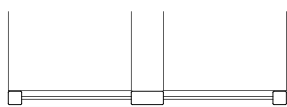

516/616  
520/620

### Geschikte presentatie- of etikethouders



Foliehoes voor etikettering op eindpanelen van wand- en dubbele schappen, evenals op elk glad oppervlak.

Transparante PVC-folie met permanente kleefstrip.

ekz-Nr.	DIN A4	EUR/stuk
A8027490	staand DIN	
A8027500	A3 liggend	



Quickload Foliehoes Voor het labelen van eindpanelen van wand- en dubbele schappen, evenals op elk glad oppervlak.

De hoes is meerdere malen te gebruiken en kan zonder resten worden verwijderd. PVC-folie, transparant, zelfklevend met speciale lijm, voor DIN A4-formaat, B 220, H 306 mm

ekz-Nr.	EUR/stuk
A8027520	



Etiketteringsplaatje voor stellingensystemen R.10/2, R.10/4 of hout-

Voorzijde, acrylglas, antireflecterend, transparant, met onzichtbare ophangsystemen, B 210, H 301 mm, DIN A4 staand

bv-nr. EUR/stuk

A8039124

Niet geschikt voor achteraf montage, omdat de acryl-De panelen dienen in de fabriek geboord te worden.

Etiketteringsplaat voor bevestiging op eindpanelen

glad oppervlak, acrylaatglas, anti-reflecterend, doorzichtig, met zelfklevende strips.

ekz-Nr.	EUR/stuk
A8039194	Voor DIN A4 (staand), B 210, H 297 mm;
A8039404	Voor DIN A3 (liggend), B 420, H 297 mm



Informatiekader A4/A3 zelfklevend met uitschuifbare magneet - kader.

Voor DIN A4-formaat, B 236 mm, H 323 mm	EUR/stuk
ekz-Nr. A8027522	Informatiekader A4

Voor DIN A3-formaat, B 325 mm, H 445 mm	EUR/stuk
ekz-Nr. A8027524	Informatiekader A3

Materiaal: Acrylglas, aan beide zijden gesatineerd, kleurloos of gekleurd – 6 mm dik

**Metalen plank eindpanelen – gekleurd gepoedercoat plaatstaal, gesloten of geperforeerde staalplaat (vierkante perforatie Qg 8-24, ronde perforatie Rg 4,5-15 en Rg 10-20), 1,5 mm dik, enkelzijdig aan de verticale randen**

De eindpanelen zijn gevouwen. Alle eindpanelen worden zonder gereedschap of montage materiaal in de buitenste plankstaanders bevestigd. De bovenrand is bedoeld voor het inhaken in de plankstaander en is ontworpen om de opening tussen de steunbeugel en het eindpaneel te dicht, zodat deze in lijn ligt met de beugels van de afdekplanken aan de zijkant van de plank. Om schuiven te voorkomen, is de onderkant van het paneel dubbelgevouwen.

De tweede opstand is zodanig ontworpen dat er na montage een geometrische overlap ontstaat tussen de opstand en de onderste dwarsplaat. Dit is bedoeld om onbedoelde uitwaartse beweging van de bekleding te vermijden. Het oppervlak is gepoedercoat in een RAL-kleur met een dikte van 60 tot 80 µm.

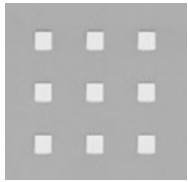

Qg 8-24

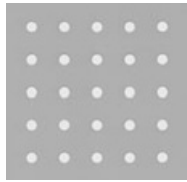

Rg 4,5-15

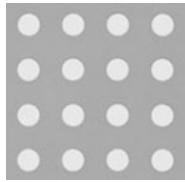

Rg 10-20



gesloten



**Geschikte presentatie- of etikethouders**



Metalen etiketteerplaatje voor bevestiging aan de uiteinden van planken.

hoog, acrylaatglas, anti-reflektend, doorzichtig, achter-  
Zijden met krachtige magnetische houders: B 211, H 301 mm voor DIN A4 staand formaat; B 423, H 301 mm voor DIN A3 liggend formaat

ekz-Nr.		EUR/stuk
A8039371	DIN A4	
A8039382	staand DIN A3 liggend	



Quickload magneethoes voor het labelen van eindpanelen van metalen wand- en dubbele stellingen, evenals op alle gladde magnetische oppervlakken. PVC-folie, transparant/wit, magnetisch, voor DIN A4-formaat, 220 mm breed x 306 mm hoog.

ekz-Nr.	EUR/stuk
A8027560	



Informatiekader mA4/mA3 Het magnetisch hechtende informatiekader is geschikt te gebruiken voor documenten en mededelingen op metaal-  
Geschikt voor verschillende oppervlakken. Gemakkelijk te bevestigen op whiteboards, displayborden, kluisjes en metalen oppervlakken. frontpanelen, enz.

Voor DIN A4-formaat, B 236 mm, H 323 mm  
ekz-Nr. EUR/stuk  
A8027521 Informatiekader mA4

Voor DIN A3-formaat, B 325 mm, H 446 mm  
ekz-Nr. EUR/stuk  
A8027525 Informatieframe mA3



Displays voor diverse media zijn te vinden in de catalogus "Schapinzetstukken".



Beginsel - vertegenwoordiging

Metalen U-vormige constructie

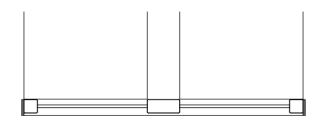

520/620  
522/622

Materiaal: Gekleurd poedergecoat plaatstaal – Dikte van 1,5 mm

Houten plankafsluitingen – houtmateriaal, kunststof gecoat of met natuurlijk houtfineer. De afsluitingen zijn vervaardigd uit PEFC/FSC-gecertificeerd 3-laags spaanplaat P2 in E1-kwaliteit, met een dikte van 19 mm. Alle randen zijn afgewerkt met natuurlijk houtfineer. Voorzien van een 2 mm dikke kantenband van natuurlijk hout. Het oppervlak van het natuurlijke houtfineer is behandeld met een 2-componentenlak van 250 g/m<sup>2</sup>, wat zorgt voor een hoge duurzaamheid. De randen van melaminehars- of HPL-coatings zijn afgewerkt met een 2 mm dikke ABS-kantenband. De oppervlaktestructuur van de melamine- of HPL-coating is licht gestructureerd om schittering te minimaliseren.

**Geschikte presentatie- of etikethouders**

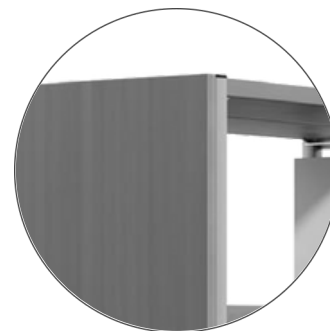

Foliehoes voor etikettering op eindpanelen van wand- en dubbele schappen, evenals op elk glad oppervlak.

Transparante PVC-folie met permanente kleefstrip.

ekz-Nr.		EUR/stuk
A8027480	DIN A4 quer	
A8027490	DIN A4 hoch	
A8027500	DIN A3 quer	
A8027510	DIN A3 hoch	

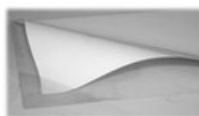

**Quickload Foliehoes** Voor het labelen van eindpanelen van wand- en dubbele schappen, evenals op elk glad oppervlak.

De hoes is meerdere malen te gebruiken en kan zonder resten worden verwijderd. PVC-folie, transparant, zelfklevend met speciale lijm, voor DIN A4-formaat, B 220, H 306 mm

ekz-Nr.	EUR/stuk
A8027520	

**Etiketteringsplaatje voor stellingensystemen R.10/2, R.10/4 of hout-**

Voorzijde, acrylglas, antireflecterend, transparant, met onzichtbare ophangsystemen, B 210, H 301 mm, DIN A4 staand

bv-nr.	EUR/stuk
A8039124	

Niet geschikt voor achteraf montage, omdat de acryl-De panelen dienen in de fabriek geboord te worden.

**Etiketteringsplaat voor bevestiging op eindpanelen**

glad oppervlak, acrylaatglas, anti-reflectorend, doorzichtig, met zelfklevende strips

ekz-Nr.	EUR/stuk
A8039194	Voor DIN A4 staand, B 210, H 297 mm;
A8039404	Voor DIN A3 liggend, B 420, H 297 mm



**Informatiekader sA4/sA3**

Zelfklevend met uitschuifbare magneet-kader.

Voor DIN A4-formaat, B 236 mm, H 323 mm	ekz-Nr.	EUR/stuk
	A8027522	Informatiekader A4

Voor DIN A3-formaat, B 325 mm, H 445 mm	ekz-Nr.	EUR/stuk
	A8027524	Informatiekader A3

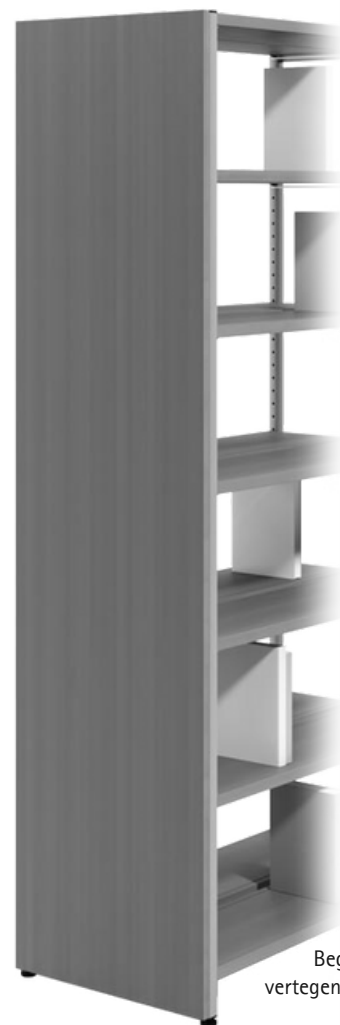

Beginsel - vertegenwoordiging

Een stuk hout, glad aan de buitenzijde

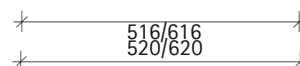
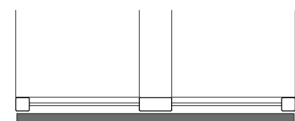

Materiaal: Hout, kunststof gecoat of natuurlijk houtfineer – 19 mm dik

Voor planken met een diepte van 250 mm  
 Gevelbekleding van hout – vlak aan de buitenzijde

ekz-Nr.	Pk 1	Pk 2
A9610700 1086 mm		
A9610701 1246 mm		
A9610702 1534 mm		
A9610703 1790 mm		
A9610704 2078 mm		
A9610705 2270 mm		

Voor planken met een diepte van 300 mm

ekz-Nr.	Pk 1	Pk 2
A9610710 1086 mm		
A9610711 1246 mm		
A9610712 1534 mm		
A9610713 1790 mm		
A9610714 2078 mm		
A9610715 2270 mm		

Frontpaneel, matte acryl – gelijk met de buitenzijde

ekz-Nr.	Pk 1	Pk 2
A9610740 1086 mm		
A9610741 1246 mm		
A9610742 1534 mm		
A9610743 1790 mm		
A9610744 2078 mm		
A9610745 2270 mm		

ekz-Nr.	Pk 1	Pk 2
A9610750 1086 mm		
A9610751 1246 mm		
A9610752 1534 mm		
A9610753 1790 mm		
A9610754 2078 mm		
A9610755 2270 mm		

Metalen eindpaneel – L-vormig

ekz-Nr.	Pk 1	Pk 2
A9610720 1086 mm		
A9610721 1246 mm		
A9610722 1534 mm		
A9610723 1790 mm		
A9610724 2078 mm		
A9610725 2270 mm		

ekz-Nr.	Pk 1	Pk 2
A9610730 1086 mm		
A9610731 1246 mm		
A9610732 1534 mm		
A9610733 1790 mm		
A9610734 2078 mm		
A9610735 2270 mm		

Gevelbekleding van hout – vlak aan de buitenzijde

ekz-Nr.	Pk 1	Pk 2
A9610800 1086 mm		
A9610801 1246 mm		
A9610802 1534 mm		
A9610803 1790 mm		
A9610804 2078 mm		
A9610805 2270 mm		

ekz-Nr.	Pk 1	Pk 2
A9610810 1086 mm		
A9610811 1246 mm		
A9610812 1534 mm		
A9610813 1790 mm		
A9610814 2078 mm		
A9610815 2270 mm		

Frontpaneel, matte acryl – gelijk met de buitenzijde

ekz-Nr.	Pk 1	Pk 2
A9610840 1086 mm		
A9610841 1246 mm		
A9610842 1534 mm		
A9610843 1790 mm		
A9610844 2078 mm		
A9610845 2270 mm		

ekz-Nr.	Pk 1	Pk 2
A9610850 1086 mm		
A9610851 1246 mm		
A9610852 1534 mm		
A9610853 1790 mm		
A9610854 2078 mm		
A9610855 2270 mm		

Metalen eindpaneel – U-vormig

ekz-Nr.	Pk 1	Pk 2
A9610820 1086 mm		
A9610821 1246 mm		
A9610822 1534 mm		
A9610823 1790 mm		
A9610824 2078 mm		
A9610825 2270 mm		

ekz-Nr.	Pk 1	Pk 2
A9610830 1086 mm		
A9610831 1246 mm		
A9610832 1534 mm		
A9610833 1790 mm		
A9610834 2078 mm		
A9610835 2270 mm		

Wandplanken

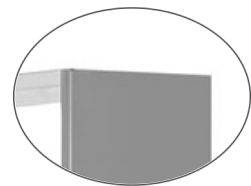
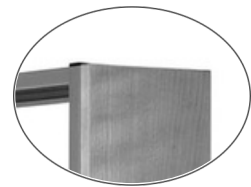

dubbele planken

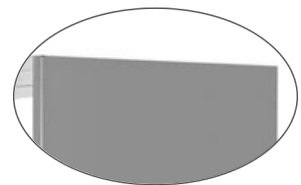
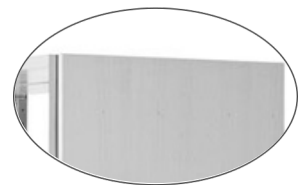

**U-vormige houten stellingkast – vervaardigd uit houtmateriaal, kunststof gecoat of met natuurlijk houtfineer. Elk open uiteinde is uitgerust met een U-vormig paneel. In het vooraanzicht komt de korte poot overeen met de zichtbare dikte van de afdekpanelen, type A tot en met C. De afdeklatten worden aan de buitenrand vlak tegen de kopwand gelegd en tegen elkaar aangedrukt. Als alternatief kunnen ook de standaard afdeklatten – zie detailtekeningen – worden toegepast.**

Afhankelijk van de indeling van de schappen worden de volgende types schappen onderscheiden:

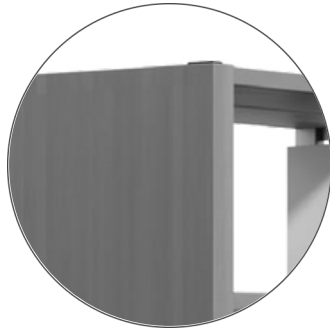
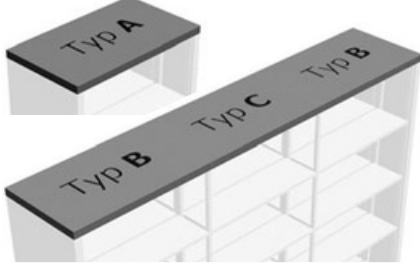

Type A: voor basiseenheid – aan beide zijden vlakke oppervlakken naar de rand van de plankstandaard

Type B: voor basis eenheid met aansluiting Opzetstuk – aan de ene kant gelijk met de buitenrand van de plankstaander, de andere kant is bewerkt op de as van de plankstaander.

Type C: voor bevestigingseenheid – aan beide zijden bevestigd

Als van de plankstandaard werkte

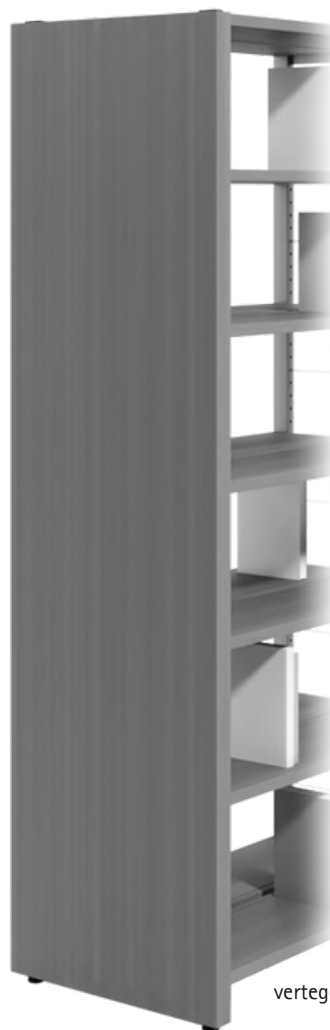

Beginsel - vertegenwoordiging

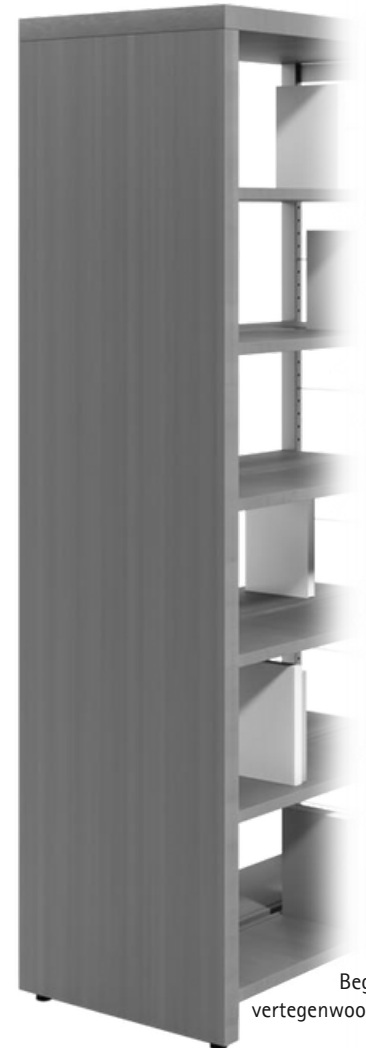

Beginsel - vertegenwoordiging

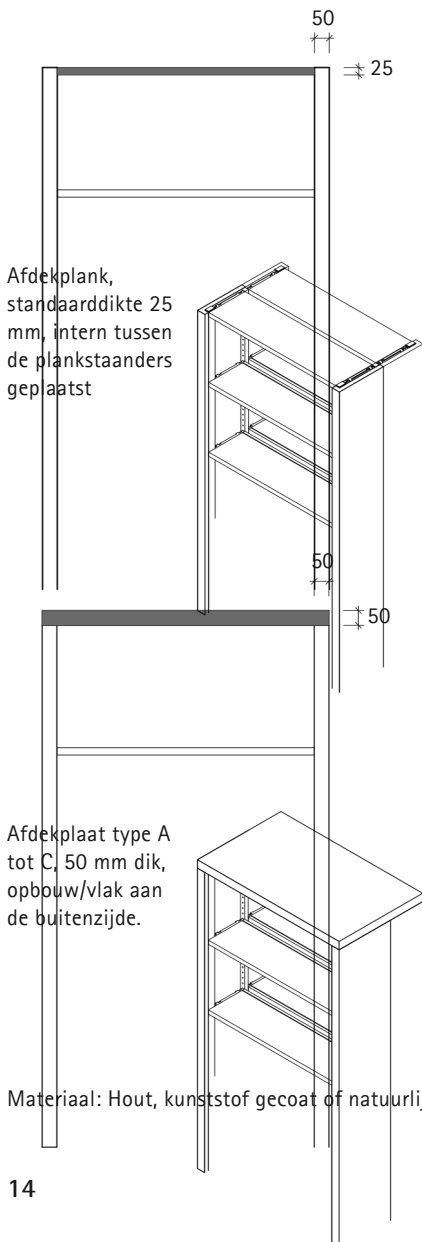

Dekselvakbodem intern tussen de planken

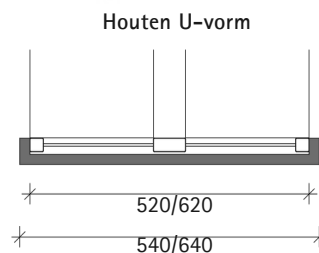

Afdeklaat, opbouw/buiten doorspoelen

Materiaal: Hout, kunststof gecoat of natuurlijk houtfineer – 19 mm dik

Voor planken met een diepte van 250 mm

Voor planken met een diepte van 300 mm

Wandplanken

**Houten eindpaneel – L-vormig**

ekz-Nr.	Pk 1	Pk 2	ekz-Nr.	Pk 1	Pk 2
A9607320	1086 mm				
A9607321	1246 mm				
A9607322	1534 mm				
A9607323	1790 mm				
A9607324	2078 mm				
A9607325	2270 mm				

**Afdekplaat type A voor L-vormige eindpanelen**

ekz-Nr.	Referentiestandaard	Pk 1	Pk 2	ekz-Nr.	Referentiestandaard	Pk 1	Pk 2
A9617550	A 500 mm			A9617562	A 500 mm		
A9617553	A 740 mm			A9617565	A 740 mm		
A9617556	A 900 mm			A9617568	A 900 mm		
A9617559	A 1000 mm			A9617571	A 1000 mm		

**Afdekplank type B voor L-vormige zijpanelen**

ekz-Nr.	Referentiestandaard	Pk 1	Pk 2	ekz-Nr.	Referentiestandaard	Pk 1	Pk 2
A9617551	A 500 mm			A9617563	A 500 mm		
A9617554	A 740 mm			A9617566	A 740 mm		
A9617557	A 900 mm			A9617569	A 900 mm		
A9617560	A 1000 mm			A9617572	A 1000 mm		

**Afdekplaat type C voor L-vormig eindpaneel**

ekz-Nr.	Referentiestandaard	Pk 1	Pk 2	ekz-Nr.	Referentiestandaard	Pk 1	Pk 2
A9617552	A 500 mm			A9617564	A 500 mm		
A9617555	A 740 mm			A9617567	A 740 mm		
A9617558	A 900 mm			A9617570	A 900 mm		
A9617561	A 1000 mm			A9617573	A 1000 mm		

**Houten eindafwerking – U-vormig**

ekz-Nr.	Pk 1	Pk 2	ekz-Nr.	Pk 1	Pk 2
A9607270	1086 mm		A9607280	1086 mm	
A9607271	1246 mm		A9607281	1246 mm	
A9607272	1534 mm		A9607282	1534 mm	
A9607273	1790 mm		A9607283	1790 mm	
A9607274	2078 mm		A9607284	2078 mm	
A9607275	2270 mm		A9607285	2270 mm	

**Afdekplaat type A voor U-vormige eindpanelen**

ekz-Nr.	Referentiestandaard	Pk 1	Pk 2	ekz-Nr.	Referentiestandaard	Pk 1	Pk 2
A9617730	A 500 mm			A9617742	A 500 mm		
A9617731	A 740 mm			A9617745	A 740 mm		
A9617736	A 900 mm			A9617748	A 900 mm		
A9617739	A 1000 mm			A9617751	A 1000 mm		

**Afdekplank type B voor U-vormige zijpanelen**

ekz-Nr.	Referentiestandaard	Pk 1	Pk 2	ekz-Nr.	Referentiestandaard	Pk 1	Pk 2
A9617731	A 500 mm			A9617743	A 500 mm		
A9617734	A 740 mm			A9617746	A 740 mm		
A9617737	A 900 mm			A9617749	A 900 mm		
A9617740	A 1000 mm			A9617752	A 1000 mm		

**Afdekplaat type C voor U-vormige eindpanelen**

ekz-Nr.	Referentiestandaard	Pk 1	Pk 2	ekz-Nr.	Referentiestandaard	Pk 1	Pk 2
A9617732	A 500 mm			A9617744	A 500 mm		
A9617735	A 740 mm			A9617747	A 740 mm		
A9617736	A 900 mm			A9617750	A 900 mm		
A9617741	A 1000 mm			A9617753	A 1000 mm		

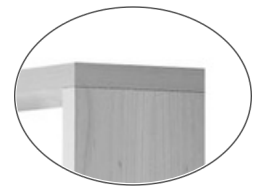

dubbele planken

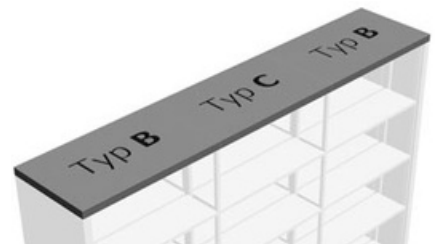
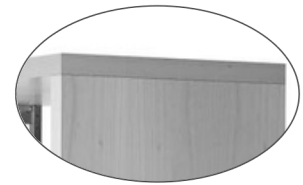

## middenwanden planken

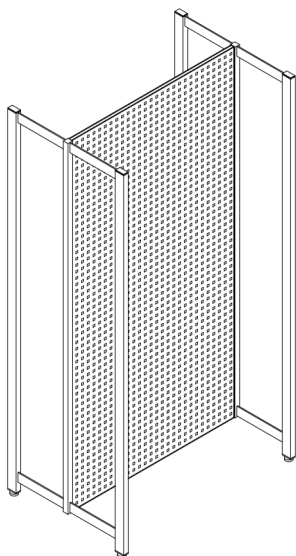

Plankmiddenpanelen zijn beschikbaar in diverse materialen, zoals hout, metaal, geperforeerd plaatstaal, enzovoort.

## Wielen voor dubbele planken.

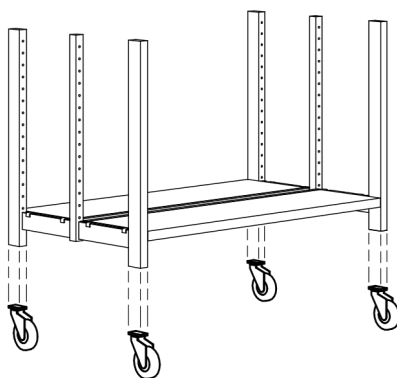

Enkele wielen voor dubbele planken.

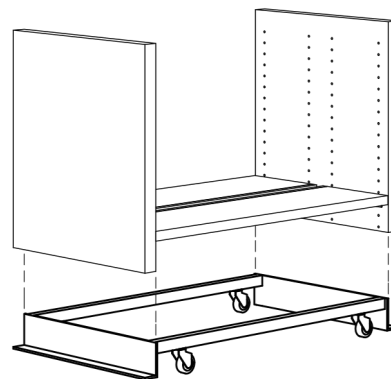

Trolley voor dubbele planken.

Gedetailleerde informatie over scheidingswanden en wielen is te vinden in onze catalogus met plankinzetten.



# Algemene gegevens

## Levering

### Leveringsbeschikbaarheid

Onze levertijden lopen uiteen van directe verzending voor voorraadartikelen tot verzending binnen 12 weken voor maatwerkproducten.

Kortere doorlooptijden zijn mogelijk, wij staan voor u klaar om te helpen:

Service en verkoop van bibliotheekapparatuur: Telefoon +49 7121 144-420, bibliotheeksaustattung@ekz.de

### Verzend- en verpakkingskosten

Wij bieden gratis levering aan boord via standaard verzending met een pakketdienst en expeditie.

Steinkante biedt gratis verzending in Duitsland en Oostenrijk.

Als u de goederen op uw locatie wilt laten bezorgen, bieden wij – voor leveringen via expeditie binnen Duitsland – het transport naar de gebruiksplaats aan tegen een meerprijs.

Voor leveringen naar andere landen berekenen wij de verzendkosten op basis van de benodigde inspanning.

### Transportschade

Controleer bij ontvangst de goederen op zichtbare schade aan de verpakking.

Laat de bezorger dit schriftelijk op de vrachtbrief vastleggen en meld de schade onmiddellijk bij ons.

### Ruilen/Retourneren

Ruilen en retourneren van geleverde goederen is uitsluitend mogelijk na voorafgaand overleg en onze expliciete toestemming. U dient de goederen vervolgens in de originele verpakking en franco terug te sturen naar het door ons opgegeven adres. De kosten voor de retourzending zijn voor rekening van de verzender.

Wij staan geen zendingen met afhaalbestelling toe.

## Actualiteit en kwaliteit

Alle artikelen worden weergegeven en aangeboden volgens de huidige stand van de techniek. Alle afbeeldingen zijn uitsluitend ter illustratie. Aansprakelijkheid is uitgesloten. Wij behouden ons het recht voor om technische aanpassingen door te voeren.

Vanwege beperkingen in de afdrukkwaliteit kunnen de weergegeven kleuren afwijken van het oorspronkelijke product. Aansprakelijkheid voor drukfouten is uitgesloten.

## Materialen en kleuren De beschikbare stoffen en kleuropties voor de meubels in deze

De producten die in de brochure worden weergegeven, zijn te vinden in de catalogus Bibliotheekapparatuur onder het hoofdstuk 'Kleurentabellen'.

## Montage: Onze producten zijn bijzonder geschikt voor zelfmontage.

De bijbehorende installatie-instructies vindt u ook op [ekz.de/technische-infos](http://ekz.de/technische-infos)

Op aanvraag monteert ekz de meubels. Deze kosten zijn niet opgenomen in de individuele verkoopprijzen. Deze worden afzonderlijk berekend.

De afspraak wordt op persoonlijke basis gemaakt.

## Certificaten Wij begrijpen hoe bibliotheken functioneren – vele patenten, gebruiksmodellen

en ontwerpvoorwaarden getuigen van onze expertise. Strikte kwaliteit-Normen vormen een vereiste voor de hoge kwaliteit van onze producten.

Daarom hebben we ons kwaliteitsmanagementsysteem voor bibliotheekapparatuur laten certificeren volgens DIN EN ISO 9001:2015 door DQS GmbH.

## Betrokkenheid bij klimaat en milieu

Onze producten zijn vervaardigd uit hout dat afkomstig is uit duurzame bosbouw (FSC/PEFC-gecertificeerd). Door middel van ons milieuprogramma bieden we ondersteuning aan bibliotheken bij het realiseren van hun duurzaamheidsdoelen.

Tot onze inzet behoort ook de vrijwillige milieucertificering volgens DIN EN ISO 14001:2015, die wij hebben verkregen. Dit geldt eveneens voor de samenwerking met onze partner Bergwaldprojekt e. V. Voor uw nieuwe installatie plant onze partner een boom en u ontvangt hiervoor een certificaat.



BERGWALD  
PROJEKT

*Wij zijn de vooraanstaande dienstverlener voor bibliotheken en bieden onze klanten toekomstgerichte oplossingen. Deze omvatten ruimte- en inrichtingsplanning, hoogwaardige apparatuur en een breed scala aan bibliotheekbenodigdheden. Ons mediaaanbod bestaat uit boeken, niet-boekgebonden materialen, catalogiseringsdiensten, ondersteuning bij collectieontwikkeling en professionele catalogisering. Dit wordt aangevuld met deskundig advies en training. Bibliotheken, architectenbureaus, instituten en onderwijsinstellingen, evenals culturele en bouwkundige autoriteiten in heel Europa, werken succesvol met ons samen. Zij waarderen de ervaring en betrouwbaarheid van ekz, evenals onze innovatieve ideeën en bereidheid om samen nieuwe wegen te verkennen.*

Duitsland  
 ekz.bibliotheksservice GmbH  
 Bismarckstraat 3 72764  
 Reutlingen Tel. +49 7121 144-0  
 Fax +49 7121 144-280  
 info@ekz.de www.ekz.de

Oostenrijk  
 ekz.bibliotheksservice GmbH  
 Oostenrijkse locatie  
 Schumacherstraße 14  
 5020 Salzburg Tel. +43 662  
 844699-0 Fax +43 662  
 844699-19 info@ekz.at  
 www.ekz.at

Frankrijk  
 ekz.bibliotheksservice GmbH  
 Franse locatie Parc d'activités  
 des Couturiers  
 16, straat van de Naaisters  
 67240 Bischwiller Telefoon +33  
 388 074070 Fax +33 388  
 074071 contact@ekz.fr  
 www.ekz.fr

## Publicatieoverzicht



Stellingsysteem R.1



R.2 bevestigingssysteem



R.3 bevestigingssysteem



R.4 bevestigingssysteem



R.5 stellingensysteem



R.6 bevestigingssysteem



R.7/2 bevestigingssysteem  
 R.10/2 systeem voor stellingen



R.10/2 systeem voor stellingen



R.10/4 systeem voor stellingen



plankinzetstukken



Garderobesystemen



Reserveringsbalies en tafels



Akoestisch



Bibliotheekuitrusting